

ИНСТРУКЦИЯ ПО МОНТАЖУ И ЭКСПЛУАТАЦИИ

*Проводной пульт дистанционного управления
WDC-120G/WK(A)*

Благодарим за приобретение проводного пульта дистанционного управления.
В данном руководстве приведены правила техники безопасности
при пользовании этим изделием.

- Перед началом эксплуатации устройства внимательно прочтите инструкцию и убедитесь, что вам понятна содержащаяся в ней информация.
- После прочтения, храните инструкцию в доступном месте.
- Если в будущем устройство будет эксплуатировать другой пользователь, обязательно передайте ему инструкцию.

Содержание

Меры предосторожности	1
Монтаж.....	3
1. Комплект поставки	3
2. Порядок действий при монтаже.....	3
4. Настройка адреса внутренних блоков.....	23
5. Просмотр истории сообщений о неисправностях	25
Основные функции	26
1. Положение и описание кнопок	26
2. Описание дисплея	28
3.ON/OFF	33
4. Настройка режима работы	33
5. Настройка скорости вентилятора	35
6. Настройка температуры (для стандартного внутреннего блока).....	36
7. Блокировка кнопок	37
8. Сброс индикатора фильтра.....	38
Указатель.....	39
Опции меню	42
1. Вызов меню	42

2. Регулировка жалюзи	42
3. Настройка таймера	44
4. Включение таймера	45
5. Настройка таймера выключения	46
6. Настройка расписания	46
7. Выбор дневной схемы	47
8. Установка расписания	48
9. Настройка отложенного выключения	50
10. Установка даты и времени	50
11. Настройка перехода на летнее время.....	53
12. Отображение температуры (кроме HRV).....	55
13. Функция блокировки.....	56
14. Настройка экономичного режима (кроме HRV)	57
15. Настройка бесшумного режима	58
16. Настройка светодиодных индикаторов внутреннего блока (кроме HRV)	59
17. Настройка единиц измерения температуры	60
18. Настройка светодиодного индикатора	61
19. Настройка звука нажатия кнопок	62
20. Настройка вспомогательного нагревателя.....	63
21. Отображение температуры наружного воздуха (только HRV) ..	64



22. Функция блокировки (только HRV).....	65
23. Функция обеззараживания	67
24. Настройка языка	68
25. Настройка таймера выключения	69
26. Функция беспотенциального контакта (только HRV и FAU).....	70
Диагностика неисправностей.....	72

Меры предосторожности

Устройство не предназначено для самостоятельного использования лицами с ограниченными физическими, сенсорными и умственными возможностями (а также детьми), либо лицами, не обладающими необходимыми для этого опытом и знаниями, без надзора либо инструктажа со стороны лица, ответственного за их безопасность. Следите за детьми, не позволяйте им играть с устройством.

Пожалуйста, ознакомьтесь с данными мерами предосторожности перед установкой пульта управления.

■ Описание идентификаторов опасности

Предупредительная надпись	Значение
 Осторожно!	Несоблюдение этого указания может привести к травме или летальному исходу.
 Внимание!	Несоблюдение этого указания может привести к повреждению имущества или травме, которая, в зависимости от обстоятельств, может быть тяжелой.
 Важно!	Отмечает полезные рекомендации или дополнительные сведения.



Осторожно!

- Для выполнения монтажа обратитесь к местному дилеру или квалифицированным специалистам. Не пытайтесь самостоятельно монтировать пульт управления. При неправильном монтаже возникает риск поражения электрическим током и возгорания.
- Проконсультируйтесь с местным дилером относительно перемещения и повторного монтажа пульта управления. Неправильный монтаж может привести к течи воды, поражению электрическим током и возгоранию.
- Монтируйте пульт управления в соответствии с указаниями этой инструкции. При неправильном монтаже возможна утечка воды, возникает риск поражения электрическим током и возгорания.

-
- При монтаже используйте только указанные принадлежности и детали. Несоблюдение правил использования указанных деталей может привести к падению пульта управления, утечке воды, поражению электрическим током и возгоранию.
 - Основание пульта должно быть достаточно прочным, чтобы выдержать его вес. Недостаточная прочность основания может привести к падению пульта, что может стать причиной травм.
 - Электротехнические работы должны выполняться в соответствии с действующими местными законами и правилами, и с указаниями настоящей инструкции. Для подключения обязательно используйте соответствующую сеть питания. Недостаточная мощность сети и ненадлежащий монтаж могут привести к поражению электрическим током и возгоранию.
 - Все монтажные работы должны выполняться при отключенном питании. Прикосновение к электрическим компонентам может привести к поражению электрическим током.
 - Запрещается самостоятельно разбирать, модифицировать или ремонтировать устройство. Это может привести к поражению электрическим током и/или возгоранию.
 - Убедитесь, что вся проводка надежно закреплена, используются провода указанного номинала, а на клеммные соединения, и что провода не испытывают механической нагрузки. Неправильное подключение или закрепление проводов может привести к перегреву или возгоранию.
 - Материалы и крепления должны соответствовать действующим государственным и международным стандартам.
-



Внимание!

-
- Для предотвращения утечки или поражения электрическим током в результате попадания воды или насекомых, выполните герметизацию проводов при помощи замазки.
 - Для предотвращения поражения электрическим током не прикасайтесь к пульту влажными руками.
 - Не мойте пульт управления водой, это может привести к поражению электрическим током и возгоранию.
 - При использовании функции Follow me, выбирайте место установки пульта управления, так, чтобы:
 1. В нём можно было измерять среднюю температуру помещения.
 2. Пульт не подвергался воздействию прямых солнечных лучей.
 3. Рядом не находились источники тепла.
 4. На пульт не воздействовал наружный воздух, сквозняки, возникающие, например, при открывании или закрывании дверей, воздух, выпускаемый внутренним блоком и т.п.
-

Монтаж

1. Комплект поставки

Включено следующее дополнительное оборудование.

№	Наименование	Кол-во	Примечания
1	Монтажный шуруп с круглой головкой	3	 \varnothing 4X20 мм
2	Монтажный шуруп с круглой головкой	2	 M4X25 мм
3	Инструкция по монтажу и эксплуатации	1	
4	Пластмассовый дюбель	3	 \varnothing 4,2X28,5 мм
5	Пластмассовая стойка	2	 \varnothing 5X16 мм
6	Коммуникационный кабель	1	 для внутренних блоков постоянного или переменного тока 2-го поколения

2. Порядок действий при монтаже

2-1 Определите место монтажа пульта управления

При определении места монтажа руководствуйтесь этой инструкцией.

2-2 Габаритный чертёж



Рис. 1

2-3 Установка задней крышки

2-3-1 Вставьте отвертку с плоским жалом в углубления в нижней части пульта проводного управления и поверните отвертку, чтобы снять заднюю крышку. (Обратите внимание на направление съема. Съем в неправильном направлении может повредить крышку.) (Рис.2)

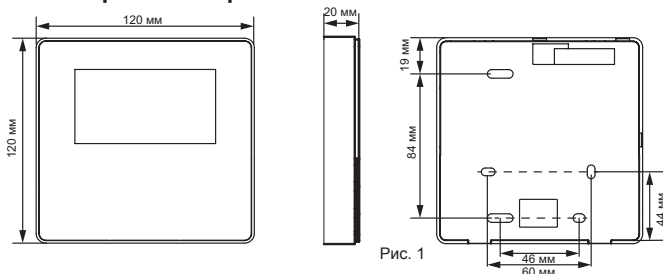

Рис. 2

2-3-2 Тремя винтами М4×20 прикрепите заднюю крышку непосредственно к стене. (Рис. 3)

Просверлив монтажные отверстия в стене, заверните три $\varnothing 4 \times 20$ мм

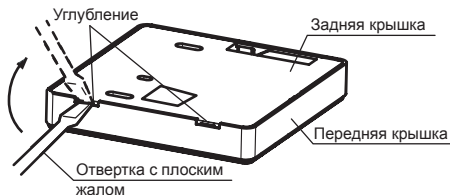

Рис. 3

2-3-3 Два винта М4×20 прикрепите заднюю крышку к электротехнической коробке 86, и одним М4Х20 - к стене. (Рис. 4)

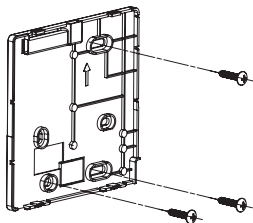

Рис. 4

2-3-4 Отрегулируйте длину двух прилагаемых пластмассовых стоек так, чтобы они соответствовали стандартной длине от стойки электротехнической коробки до задней крышки. При установке шпильки в электротехнической коробки размещайте ее ровно относительно стены. (Рис. 5)



Рис. 5

2-3-5 Закрепите заднюю крышку пульта проводного управления в электротехнической коробке винтами под крестовую отвертку, ввернув их в стойки. Убедитесь в том, что после монтажа задняя крышка пульта проводного управления расположена ровно, затем установите пульт проводного управления на заднюю крышку.

2-3-6 Чрезмерная затяжка винтов может привести к деформации задней крышки.

2-4 Выход проводки

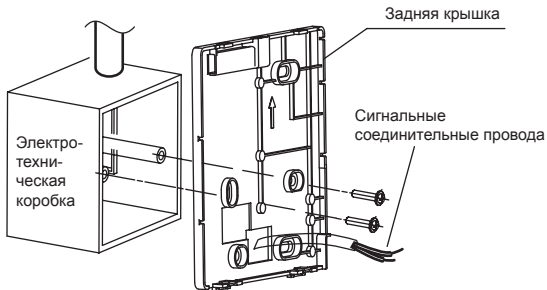

Рис. 6



Рис. 6

2-5 Электропроводка

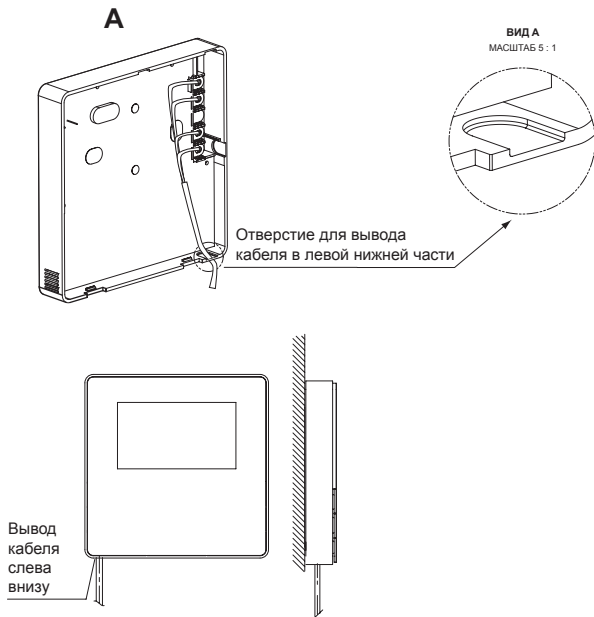

Важно!

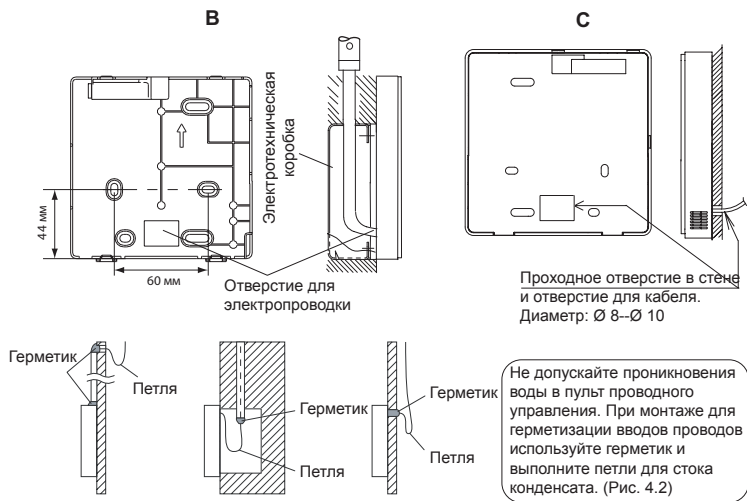
- Распределительная коробка и кабель управления для внутренних блоков 2-го поколения не прилагается.
- Не прикасайтесь к плате пульта управления.

2-5-1 Характеристики проводов

Тип провода	Экранированный, 2-х или 4-х жильный. (Внутренние блоки 2-го поколения)
	Экранированный, 4-х жильный. (Кроме внутренних блоков 2-го поколения)
Диаметр провода	AWG 20
Длина провода	До 200 м для внутренних блоков 2-го поколения (порты X1/X2/D1/D2)
	До 20 м для внутренних блоков до 2-го поколения (порты CN2)

2-5-2 Подключение пульта управления и выбор типа соединения

Выберите способ соединения для внутренних блоков до или 2-го поколения согласно Таблице 1.

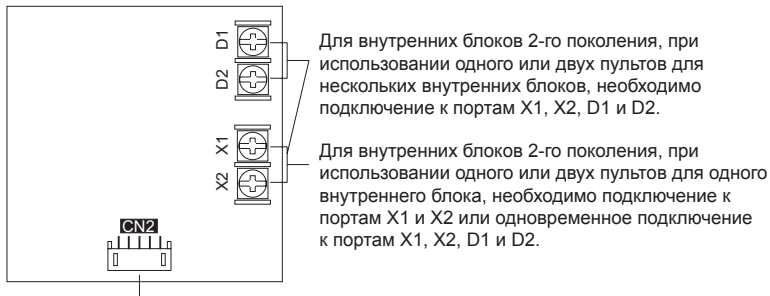

Для внутренних блоков до 2-го поколения

Таблица 1

	Соединительная клеммная колодка			
	X1/X2	D1/D2	CN2	
Внутренний блок 2-го поколения	○	×	×	Для управления одним внутренним блоком используются один или два пульта, двустороннее подключение.
	○	○	×	Для управления одним или несколькими внутренними блоками используется два пульта, двустороннее подключение.
Для внутренних блоков до 2-го поколения	×	×	○	Для управления одним внутренним блоком используются один пульт, одностороннее подключение.

○: подключено

×: не подключено

2-5-3 Для внутренних блоков 2-го поколения, пульт управления подключается к портам внутреннего блока X1 и X2 через порты X1 и X2. Полярность у портов X1 и X2 отсутствует. См. Рис. 8.



Рис. 8

2-5-4 Для внутренних блоков 2-го поколения возможно использование главного и вспомогательного пультов проводного управления, так что один внутренний блок управляется с двух пультов. При этом пульта управления подключаются к портам внутреннего блока X1 и X2 через порты X1 и X2. Полярность у портов X1 и X2 отсутствует. См. Рис. 9.

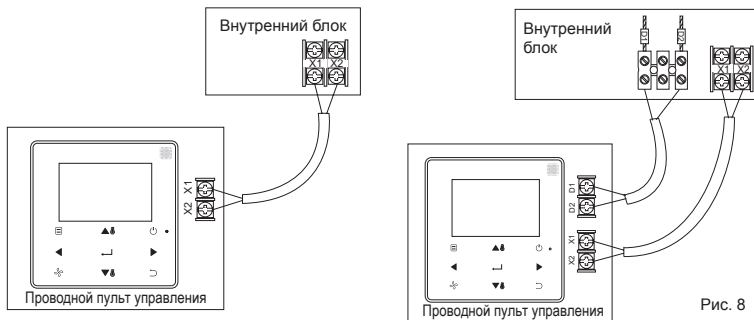

Рис. 9

2-5-5 В случае внутренних блоков 2-го поколения, один или два пульта могут также использоваться для нескольких (до шестнадцати) внутренних блоков. В этом случае проводной пульт управления необходимо подключать через порты X1, X2, D1 и D2 одновременно. Полярность между проводным пультом управления и портами X1 и X2 внутреннего блока, а также между проводным пультом управления и портами D1 и D2 внутреннего блока отсутствует. Последовательность сигнальной линии D1/D2 между главным и дополнительными проводными пультами должна совпадать. См. Рис. 10 и Рис. 11.



Рис. 10

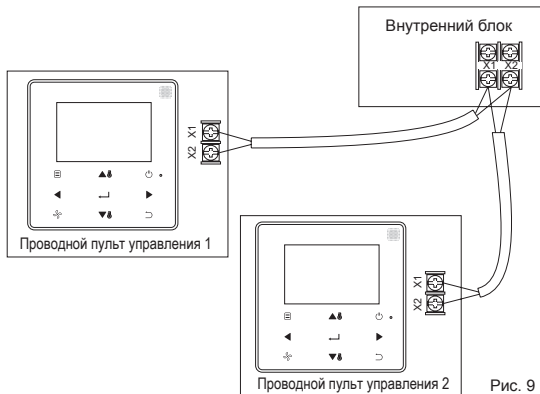

Рис. 11

- Если проводной пульт управления обнаруживает одновременное подключение к нескольким внутренним блокам, он генерирует команду на отмену приема внутренним блоком сигнала пульта дистанционного управления.
- Прием внутренним блоком сигнала пульта дистанционного управления может быть отрегулирован в служебном меню (SERVICE).
Если прием внутренним блоком сигнала от пульта дистанционного управления включен, статусы внутренних блоков при групповом управлении могут не совпадать.
- При групповом управлении, проводной пульт управления синхронизируется с состоянием внутреннего блока с наименьшим адресом.
- При групповом управлении, сообщения об ошибках не будут отображаться на проводном пульте управления, если только внутренний блок с наименьшим адресом не будет отсоединен. При подключении внутреннего блока (кроме внутреннего блока с наименьшим адресом), пульт дистанционного управления автоматически восстановит функции приема и передачи.
- При групповом управлении, независимо от того, включены ли прием и передача сигнала пульта дистанционного управления, если центральный пульт или компьютер верхнего уровня используются для обновления состояния внутреннего блока, не имеющего наименьший адрес, это приведет к неправильному отображению состояний внутренних блоков.

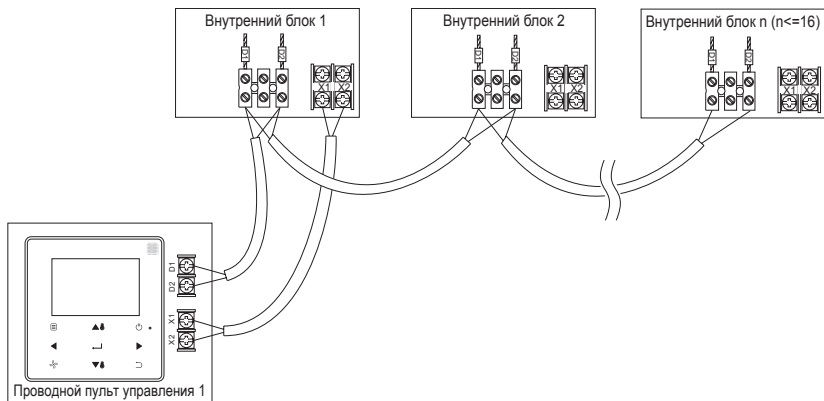
2-5-6 Для внутренних блоков до 2-го поколения, проводной пульт управления необходимо подключать к 5-контактной клемме на панели индикации через порт CN2. См. Рис. 12. Для подключения используйте соответствующий кабель ①.

При таком способе подключения необходимо удалить от пульта проводного управления источники помех. При этом, если рядом с проводным пультом управления находится пульт дистанционного управления, это приведёт к тому, что пульт проводного управления будет непрерывно испускать сигналы.

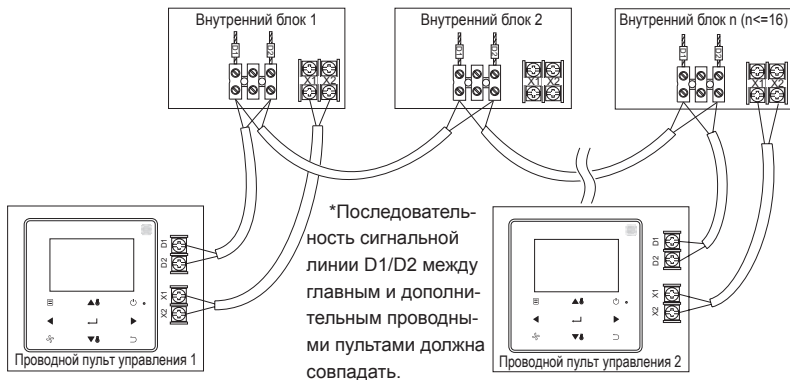

Рис. 12

2-6 Установка передней крышки

Разместите переднюю крышку и закрепите её, не допуская защемления соединительного провода связи во время установки. (Рис. 13)

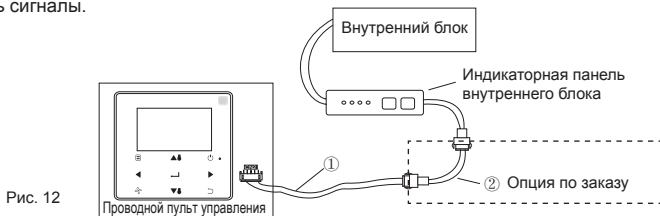

Рис. 13

Правильно установите заднюю крышку и плотно зафиксируйте переднюю и заднюю крышки; в противном случае передняя крышка может упасть. (Рис. 14)



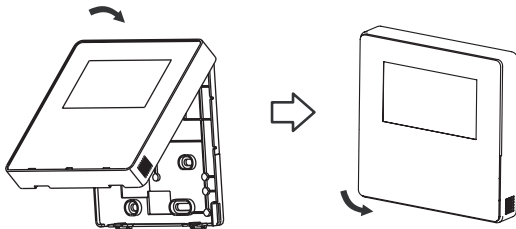

Рис. 14

Настройки, выполняемые на месте

Нажмите и удерживайте в течении 5 секунд кнопки BACK  и FAN  для перехода к меню настройки параметров, как показано на Рис. 15.

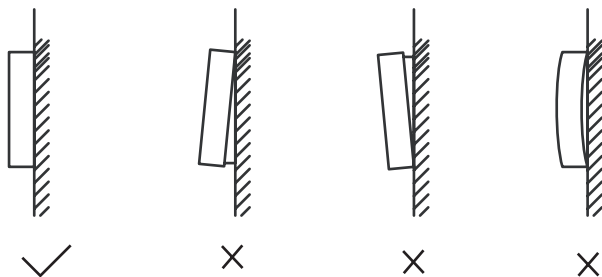

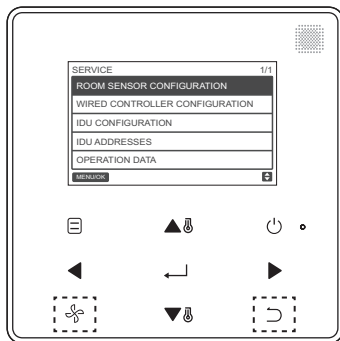
Примечание:

- Для режима только охлаждения, выполните настройки, как указано.

Рис. 15 - Доступ к меню настройки параметров

Нажимайте TEMP UP  или TEMP DOWN  для перемещения курсора и перехода к нужной строке, как показано на Рис. 16. Затем нажмите MENU/OK  для изменения соответствующего параметра.



Рис. 16 - Выбор настроек

Нажимайте TEMP UP ▲ или TEMP DOWN ▼ для изменения настроек, как показано на Рис. 17



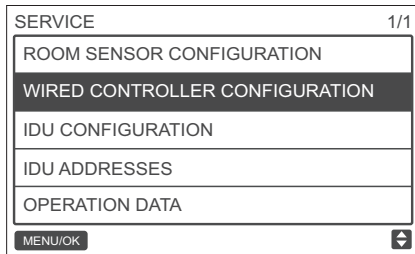

Рис. 17 - Изменение настроек

Нажмите MENU/OK  в нижней части меню, чтобы подтвердить выбор и вернуться назад. Нажмите BACK  для подтверждения и возврата к предыдущему меню, либо подождите 30 секунд до автоматического выхода. Подробнее о настройках см. в Таблицах 2, 3 и 4.

Список совместимых моделей

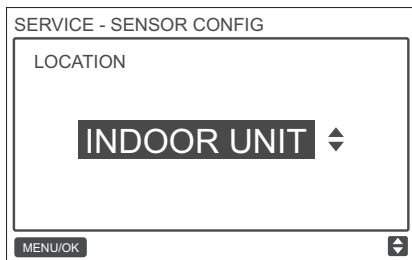
№	Модель
1	Внутренний блок 2-го поколения пост. тока.
2	Блок забора свежего воздуха постоянного тока 2-го поколения
3	Внутренний блок 2-го поколения перем. тока.
4	Центральный кондиционер (AHU)
5	Блок рекуперации тепла (HRV)

Таблица-2. Службное меню

1 уровень меню	Совместимые модели	2 уровень меню	Содержит параметры	По умолчанию	
ROOM SENSOR CONFIGURATION (НАСТРОЙКА ДАТЧИКА)	1-5	LOCATION (РАСПОЛОЖЕНИЕ)	WIRED CONTROLLER/ INDOOR UNIT (ПРОВОДНОЙ ПУЛЬТ УПРАВЛЕНИЯ/ ВНУТРЕННИЙ БЛОК)	WIRED CONTROLLER (ПРОВОДНОЙ ПУЛЬТ УПРАВЛЕНИЯ)	
	1-5	OFFSET (СМЕЩЕНИЕ)	-5 / -4 / -3 / -2 / -1 / 0 / 1 / 2 / 3 / 4 / 5	0	
WIRED CONTROLLER CONFIGURATION (НАСТРОЙКА ПРОВОДНОГО ПУЛЬТА УПРАВЛЕНИЯ)	1-5	ROLE (РОЛЬ)	MAIN / Secondary (ГЛАВНЫЙ/вспомогательный)	MAIN (ГЛАВНЫЙ)	
	1-4	COOLING ONLY (ТОЛЬКО ОХЛАЖДЕНИЕ)	ENABLED/ DISABLED (ВКЛЮЧЕНО/ ВЫКЛЮЧЕНО)	DISABLED (ВЫКЛЮЧЕНО)	
	1-5	SETTING CONFIGURATION (ИЗМЕНЕНИЕ ПАРАМЕТРОВ)	Шаг регулировки температуры: 0,5 / 1	1	
	1-4	TEMP SETTING LIMITS (ДИАПАЗОН РЕГУЛИРОВКИ ТЕМПЕРАТУРЫ, будет соответствовать диапазону температур внутреннего блока с наименьшим адресом) (Кроме инфракрасной связи)	1. Внутренний блок пост. тока 2-го поколения:	17°C-30°C/ 62°F-86°F	Нижний предел: мин. Верхний предел: 30°C(86°F)
			2. Блок забора свежего воздуха пост. тока 2-го поколения	13°C-30°C/ 55°F-86°F	
			3. Внутренний блок перем. тока 2-го поколения	17°C-30°C (62°F-86°F)	
			4. Центральный кондиционер - Регулирование температуры возвратного воздуха	17°C-30°C (62°F-86°F)	
	4. Центральный кондиционер - Регулирование температуры нагнетаемого воздуха	10°C-30°C (50°F-86°F)			
1-5	WIRED CONTROLLER (ПРОВОДНОЙ ПУЛЬТ УПРАВЛЕНИЯ) INFRARED RECEIVER (Приемник ИК-сигнала)	ENABLED/ DISABLED (ВКЛЮЧЕНО/ ВЫКЛЮЧЕНО)	ENABLED (ВКЛЮЧЕНО)		
1-5	IDU INFRARED RECEIVER (Приемник ИК-сигнала внутреннего блока)	ENABLED/ DISABLED (ВКЛЮЧЕНО/ ВЫКЛЮЧЕНО)	ENABLED (ВКЛЮЧЕНО)		
1-5	AUTO RESTART (Автоматический перезапуск)	ENABLED/ DISABLED (ВКЛЮЧЕНО/ ВЫКЛЮЧЕНО)	ENABLED (ВКЛЮЧЕНО)		
1-5	CLEAN FILTER REMINDER PERIOD (счетчик напоминания об очистке фильтра)	NONE (не выбран) /100 часов / 200 часов / 1250 часов / 2500 часов / 5000 часов / 10000 часов	NONE (не выбран)		
5		Датчик перепада давления	NONE (не выбран)		

1 уровень меню	Совместимые модели	2 уровень меню	Содержит параметры		По умолчанию
IDU CONFIGURATION (НАСТРОЙКА ВНУТРЕННЕГО БЛОКА)	1-4	LOUVER (жалюзи)	VERTICAL: ENABLED/ DISABLED (ВЕРТИКАЛЬНАЯ ВКЛЮЧЕНА/ВЫКЛЮЧЕНА) HORIZONTAL: ENABLED / DISABLED (ГОРИЗОНТАЛЬНАЯ ВКЛЮЧЕНА/ ВЫКЛЮЧЕНА)		ENABLED (ВКЛЮЧЕНА)
	1-5	AUX HEATER (ВСПОМ. НАГРЕВАТЕЛЬ)	ENABLED / DISABLED (ВКЛЮЧЕН/ВЫКЛЮЧЕН)		ENABLED (ВКЛЮЧЕНО)
	1-4	AUX HEATER Activation temp (Температура включения ВСПОМ. НАГРЕВАТЕЛЯ)	Температура включения (°C): -5~20 Температура включения (°F): 23~68		Температура включения: 15°C(59°F)
	1/3/4	TEMP COMPENSATION: (ТЕМПЕРАТУРНАЯ КОМПЕНСАЦИЯ) Режим охлаждения: 0/1/FF; Режим нагрева: 0/1/2/3/4/FF;	1. Внутренний блок пост. тока 2-го поколения	Режим охлаждения: 0°C/ 2°C/0°C; Режим нагрева: 6°C/2°C/4°C/6°C/ 0°C/6°C;	FF (по умолчанию), либо в соответствии с настройками внутреннего блока
			3. Внутренний блок перем. тока 2-го поколения		
	1-4	EXV STANDBY POSITION (ЗПК в положении ожидания): 0 / 1 / 2 / FF	1. Внутренний блок пост. тока 2-го поколения	56P/72P/0P/72P	FF (по умолчанию), либо в соответствии с настройками внутреннего блока
			2. Блок забора свежего воздуха пост. тока 2-го поколения		
			3. Внутренний блок перем. тока 2-го поколения		
	1-4	COLD DRAFT PREVENTION (предотвращение холодного потока воздуха): 0 / 1 / 2 / 3 / FF	4. Центральный кондиционер - Регулирование температуры возвратного воздуха	72P/72P/72P/72P	FF (по умолчанию), либо в соответствии с настройками внутреннего блока
			1. Внутренний блок пост. тока 2-го поколения	15°C/20°C/24°C/26°C/15°C	
			2. Блок забора свежего воздуха пост. тока 2-го поколения	14°C/12°C/16°C/18°C/14°C	
			3. Внутренний блок перем. тока 2-го поколения	15°C/20°C/24°C/26°C/15°C	
4. Центральный кондиционер - Регулирование температуры возвратного воздуха			15°C/20°C/24°C/26°C/15°C		
1-4	SHUTDOWN OPERATION LENGTH (Выключение режима тепловоса): 0/1/2/3/4 /FF	4. Центральный кондиционер - Регулирование температуры нагнетаемого воздуха	14°C/12°C/16°C/18°C/14°C	FF (по умолчанию), либо в соответствии с настройками внутреннего блока	
		1. Внутренний блок пост. тока 2-го поколения	4 мин./8мин./12мин./16мин./ Без остановки вентилятора /4 мин.		
		3. Внутренний блок перем. тока 2-го поколения	4 мин/8 мин/12 мин/16 мин/ Без остановки вентилятора /4 мин.		
		4. Центральный кондиционер - Регулирование температуры возвратного воздуха	/		
		2. Блок забора свежего воздуха пост. тока 2-го поколения	/		
		4. Центральный кондиционер - Регулирование температуры свежего воздуха	/	10 мин.	

1 уровень меню	Совместимые модели	2 уровень меню	Содержит параметры	По умолчанию
IDU CONFIGURATION (НАСТРОЙКА ВНУТРЕННЕГО БЛОКА)	1-5	STATIC PRESSURE (СТАТИЧЕСКОЕ ДАВЛЕНИЕ)	0-19 /FF	FF
	1-4	AUTO MODE CHANGEOVER DELAY (ЗАДЕРЖКА АВТОМАТИЧЕСКОЙ СМЕНЫ РЕЖИМА) 0/1/2/3	15 минут/30 минут/60 минут/90 минут	в соответствии с настройкой внутреннего блока
	1-5	KEYPRESS TONE (ЗВУК НАЖАТИЯ КНОПОК)	ENABLED / DISABLED (ВКЛЮЧЕН/ВЫКЛЮЧЕН)	ENABLED (ВКЛЮЧЕНО)
	1-5	AUTO RESTART (Автоматический перезапуск)	ENABLED / DISABLED (ВКЛЮЧЕН/ВЫКЛЮЧЕН)	ENABLED (ВКЛЮЧЕНО)
	5	CO2 SENSOR (Датчик CO2)	ENABLED / DISABLED (ВКЛЮЧЕН/ВЫКЛЮЧЕН)	DISABLED (ВЫКЛЮЧЕН)
	5	PRESSURE DIFFERENCE SENSOR (Датчик перепада давления)	ENABLED / DISABLED (ВКЛЮЧЕН/ВЫКЛЮЧЕН)	DISABLED (ВЫКЛЮЧЕНО)
	1-4	PUMP (НАСОС)		ENABLED (ВКЛЮЧЕН)
IDU ADDRESSES (адреса внутренних блоков)	1-5	/	0-63#	
IDU OPERATING DATA (РАБОЧИЕ ПАРАМЕТРЫ ВНУТРЕННЕГО БЛОКА)	1-5	ERROR CODES (КОДЫ ОШИБОК)	Последние 10 сообщений (внутренний блок, наружный блок, проводной пульт управления)	
	1-5	ODU DATA (параметры наружного блока)	(См. Приложение 1, Сведения по наружному блоку)	
	1-5	IDU DATA (параметры внутреннего блока)	(См. Приложение 2, Сведения по внутреннему блоку)	
	1-5	WIRED CONTROLLER DATA (параметры проводного пульта управления)	Отображает версию ПО, T1, роль проводного пульта управления, количество подключенных внутренних блоков и номер группы (при групповом управлении это наименьший адрес внутреннего блока +1)	
OPERATING DATA (рабочие параметры)	1-5	/	EEPROM ADDRESS (адрес ЭСППЗУ) IDU ADDRESS (адрес внутреннего блока)	

Таблица-3. Службное меню вспомогательного пульта управления

	1 уровень меню	Совместимые модели	2 уровень меню	Содержит параметры
MENU OPTIONS (МЕНЮ ОПЦИЙ)	LOUVER (ЖАЛЮЗИ)	1/3		HORIZONTAL: ENABLED / DISABLED (ГОРИЗОНТАЛЬНАЯ ВКЛЮЧЕНА/ВЫКЛЮЧЕНА) VERTICAL: SWING / ANGLE 1 / ANGLE 2 / ANGLE 3 / ANGLE 4 / ANGLE 5 (ВЕРТИКАЛЬНАЯ: ПЕРЕМЕЩЕНИЕ/ УГОЛ 1 / УГОЛ 2 / УГОЛ 3 / УГОЛ 4 / УГОЛ 5)
	AUX HEATER (ВСПОМ. НАГРЕВАТЕЛЬ)	1-5		AUTO/ENABLED / DISABLED (АВТОМАТИЧЕСКИЙ РЕЖИМ/ВКЛЮЧЕН/ВЫКЛЮЧЕН)
	ECONOMY MODE (ЭКОНОМИЧНЫЙ РЕЖИМ)	1-4		ENABLED / DISABLED (ВКЛЮЧЕН/ВЫКЛЮЧЕН)
	SILENT MODE (БЕСШУМНЫЙ РЕЖИМ)	1-5		ENABLED / DISABLED (ВКЛЮЧЕН/ВЫКЛЮЧЕН)
	IDU LED INDICATORS (СВЕТОДИОДНЫЕ ИНДИКАТОРЫ ВНУТРЕННЕГО БЛОКА)	1-4		ENABLED / DISABLED (ВКЛЮЧЕНЫ/ВЫКЛЮЧЕНЫ)
	Date and Time (Настройка даты и времени)	1-5	Дата	MONTH / DAY / YEAR (МЕСЯЦ / ЧИСЛО / ГОД)
		1-5	Time (время)	HOUR / MINUTE (ЧАСЫ / МИНУТЫ)
		1-5	24-HOUR FORMAT (24-ЧАСОВОЙ ФОРМАТ)	ENABLED / DISABLED (ВКЛЮЧЕН/ВЫКЛЮЧЕН)
	Отображение температуры воздуха в помещении	1-5		ENABLED / DISABLED (ВКЛЮЧЕНО/ВЫКЛЮЧЕНО)
	Отображение наружной температуры воздуха	5		ENABLED / DISABLED (ВКЛЮЧЕНО/ВЫКЛЮЧЕНО)
KEYPRESS TONE (ЗВУК НАЖАТИЯ КНОПОК)	1-5		ENABLED / DISABLED (ВКЛЮЧЕН/ВЫКЛЮЧЕН)	
LED INDICATOR (СВЕТОДИОДНЫЙ ИНДИКАТОР)	1-5		ENABLED / DISABLED (ВКЛЮЧЕН/ВЫКЛЮЧЕН)	
SERVICE MENU (СЛУЖБНОЕ МЕНЮ)	ROOM SENSOR CONFIGURATION (НАСТРОЙКА ДАТЧИКА)	1-5	Location (расположение)	WIRED CONTROLLER/ INDOOR UNIT (ПРОВОДНОЙ ПУЛЬТ УПРАВЛЕНИЯ/ВНУТРЕННИЙ БЛОК)
	OPERATING DATA (рабочие параметры)	1-5	ERROR CODES (КОДЫ ОШИБОК)	
		1-5	ODU DATA (параметры наружного блока)	
		1-5	IDU DATA (параметры внутреннего блока)	
		1-5	WIRED CONTROLLER DATA (параметры проводного пульта управления)	

Таблица-4. Службное меню при подключении проводного пульта управления к внутреннему блоку через порт CN2

1 уровень меню	2 уровень меню	Настройка параметра
ROOM SENSOR CONFIGURATION (НАСТРОЙКА ДАТЧИКА)	LOCATION (РАСПОЛОЖЕНИЕ)	WIRED CONTROLLER(default)/ INDOOR UNIT (ПРОВОДНОЙ ПУЛЬТ УПРАВЛЕНИЯ (по умолчанию)/ВНУТРЕННИЙ БЛОК)
	OFFSET (СМЕЩЕНИЕ)	-5°C/ -4°C/ -3°C/ -2°C/ -1°C/ 0°C (по умолчанию) / 1°C/ 2°C/ 3°C/ 4°C / 5°C/-5°F/ -4°F/ -3°F/ -2°F/ -1°F/ 0°F (по умолчанию) / 1°F/ 2°F/ 3°F/ 4°F/5°F
WIRED CONTROLLER CONFIGURATION (настройка проводного пульта управления)	COOLING ONLY (ТОЛЬКО ОХЛАЖДЕНИЕ)	ENABLED/ DISABLED(default) (ВКЛЮЧЕНО/ВЫКЛЮЧЕНО(по умолчанию))
	SETTING CONFIGURATION (ИЗМЕНЕНИЕ ПАРАМЕТРОВ)	Шаг регулировки температуры (отображается только в °C) : 0,5 / 1(по умолчанию)
		Скорости вентилятора: 3 / 7 (по умолчанию)
	TEMP SETTING LIMITS (диапазон регулировки температуры)	17 ~ 30°C(62 ~ 86°F),
	INFRARED RECEIVER (приемник ИК-сигнала)	Проводной пульт управления принимает сигнал пульта дистанционного управления, и передает его на внутренний блок, если функция включена (по умолчанию включена).
	AUTO RESTART (Автоматический перезапуск)	ENABLED (default)/ DISABLED (ВКЛЮЧЕН (по умолчанию) / ВЫКЛЮЧЕН)
CLEAN FILTER REMINDER PERIOD (счетчик напоминания об очистке фильтра)	NONE (НЕ ВЫБРАН - по умолчанию) /1250 часов / 2500 часов / 5000 часов / 10000 часов	
IDU ADDRESS (адреса внутренних блоков)		Установка адреса внутреннего блока (0 ~ 63#)

OPERATING DATA (рабочие параметры)	ERROR CODES (КОДЫ ОШИБОК)	Последние 10 сообщений (проводной пульт управления)
	ODU DATA (параметры наружного блока)	--
	IDU DATA (параметры внутреннего блока)	--
	WIRED CONTROLLER DATA (параметры проводного пульта управления)	Отображение версии ПО проводного пульта, T1 (проводного пульта)

Приложение 1. Сведения по наружному блоку

№	Большой блок VRF	№	Большой блок VRF
1	Адрес блока	20	Температура радиатора модуля инвертора В(°C)
2	Температура (Т4) наружного воздуха (°C)	21	--
3	Средняя температура Т2/Т2В (°C)	22	--
4	Температура (Т3) теплообменника главного блока (°C)	23	Температура (Т6В) на выходе из пластинчатого теплообменника (°C)
5	Температура на стороне нагнетания компрессора А (°C)	24	Температура (Т6А) на входе в пластинчатый теплообменник (°C)
6	Температура на стороне нагнетания компрессора В (°C)	25	Степень перегрева на выходе
7	Ток потребления инверторного компрессора А (в амперах)	26	--
8	Ток потребления инверторного компрессора В (в амперах)	27	Число работающих внутренних блоков
9	--	28	--



10	Скорость вращения вентилятора	29	Давление на выходе компрессора (x0,1МПа)
11	Положение электронного расширительного вентиля А	30	Зарезервировано
12	Положение электронного расширительного вентиля В	31	Последний код неисправности или код защиты
13	Положение электронного расширительного вентиля С	32	Обороты инверторного компрессора А
14	Режим работы	33	Обороты инверторного компрессора В
15	Приоритетный режим	34	Мощность блока
16	Общая скорректированная мощность внутреннего блока	35	№ версии ПО
17	Количество наружных блоков	36	Адрес внутреннего VIP-блока
18	Суммарная производительность наружных блоков	37	--
19	Температура радиатора модуля инвертора А (°С)	38	--

Приложение 2. Сведения по внутреннему блоку

№	Блок VRF
1	Адреса связи внутреннего блока
2	Мощность внутреннего блока (л.с.)
3	Сетевой адрес внутреннего блока
4	Заданная температура Ts

5	Температура в помещении
6	Фактическая температура T2
7	Фактическая температура T2A
8	Фактическая температура T2B
9	Температура блока забора свежего воздуха Ta
10	--
11	Целевое значение перегрева
12	Угол открытия расширительного вентиля
13	Номер версии ПО
14	Код неисправности

4. Настройка адреса внутренних блоков

Адрес внутреннего блока может быть установлен только если проводной пульт управления подключен к одному внутреннему блоку. Нажмите TEMP DOWN ▼ для перемещения курсора вниз, выберите опцию IDU ADDRESSES, как показано на Рис. 18, и нажмите MENU/OK ←, чтобы ввести настройку.



Рис. 18 - Доступ к адресам внутренних блоков

Нажмите TEMP UP ▲⏏ или TEMP DOWN ▼⏏ для выбора адреса внутреннего блока, затем нажмите MENU/OK ←|, чтобы отправить этот адрес внутреннему блоку, как показано на Рис. 19.

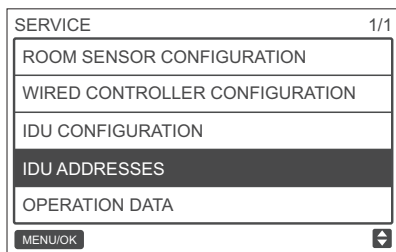

Рис. 19 - Настройка адреса внутреннего блока

Дважды нажмите BACK ↵ или подождите 30 секунд до автоматического выхода из меню.

5. Просмотр истории сообщений о неисправностях

Нажмите и удерживайте в течении 5 секунд кнопки BACK  и FAN  для перехода к служебному меню, как показано на Рис 20.

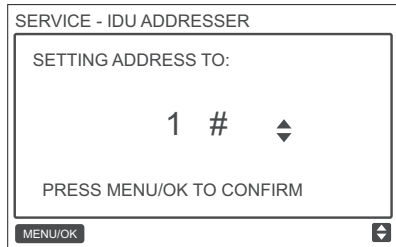





Рис. 20 - Доступ к меню настройки параметров

Нажмите TEMP DOWN  для перемещения курсора и выберите OPERATION DATA, затем нажмите MENU/OK  для введения настройки. Выберите ERROR CODES и нажмите MENU/OK , как показано на Рис. 21.

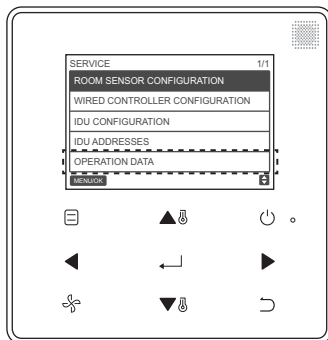

Рис. 21 - Доступ к кодам неисправностей

Будут отображены коды неисправностей и номера блоков для последних десяти сообщений о неисправностях.

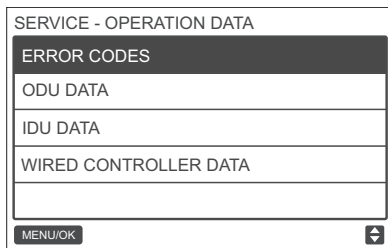

Рис. 22

Основные функции

1. Положение и описание кнопок

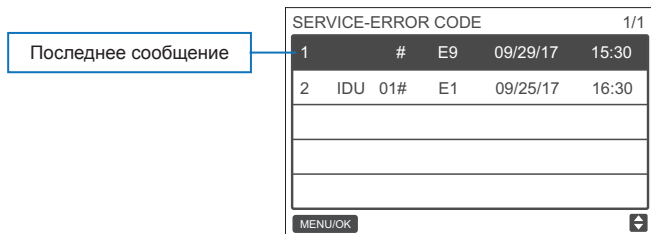

Рис. 23

Таблица-5. Функции кнопок

Кнопка	Описание
1. MODE	Выбор режима работы.
2. TEMP UP	Повышение заданной температуры.
3. ON/OFF	Включение/выключение внутреннего блока.
4. LED (зеленый светодиод)	Постоянно светится зелёным при включенном питании и мигает в случае отказа.
5. LEFT	Переход влево.
6. MENU/OK	Вход в меню/подменю. Подтверждение выбора.
7. RIGHT	Переход вправо.
8. FAN	Выбор скорости вращения вентилятора.
9. TEMP DOWN	Понижение заданной температуры.
10. BACK	1. Возврат к предыдущему уровню меню. 2. Удерживайте кнопку 3 секунды для блокировки/разблокировки.
11. Окно приемника ИК сигналов пульта дистанционного управления	Принимает сигнал пульта дистанционного управления.

* Если подсветка проводного пульта управления выключена, первое нажатие включает только её.

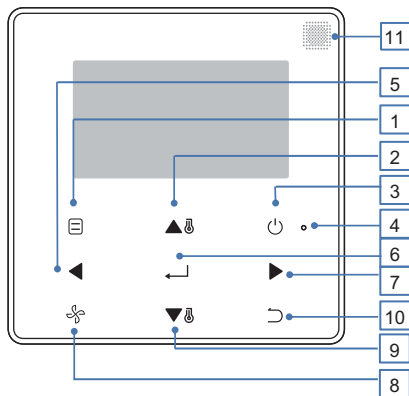
2. Описание дисплея



Рис. 24

Таблица-6. Описание дисплея

№	Описание
1. Настройка температуры	Отображает заданную температуру.
2. Отображение режима работы	Отображает режим работы, заданный проводным пультом управления.
3. Отображение температуры воздуха в помещении	Отображает температуру в помещении.
4. Значок нагревателя	Отображает включение нагревателя внутреннего блока.
5. Значок забора свежего воздуха	Отображается, если проводной пульт управления подключен к наружному блоку забору воздуха. Один проводной пульт управления может быть независимо подключен к одному наружному блоку забора воздуха.
6. Значок группового управления	Отображается, если проводной пульт управляет несколькими (до 16-ти) внутренними блоками.
7. Значок вспомогательного проводного пульта управления	Отображается в случае, если проводной пульт управления назначен вспомогательным.
8. Значок блокировки кнопок	Отображается, если у проводного пульта управления заблокированы кнопки включения/выключения, выбора режима, расписания, настройки температуры или включена блокировка.
9. Значок блокировки центрального пульта/компьютера верхнего уровня	Отображается, если центральный пульт или компьютер верхнего уровня блокируют функции внутреннего блока, и проводной пульт управления не может ими управлять.
10. Индикатор фильтра внутреннего блока	Указывает на загрязнение элемента или фильтра стандартного внутреннего блока, на которое, в случае центрального кондиционера, указывает разница давления.

11. Расписание	Отображается, если на проводном пульте управления задано расписание.
12. Значок таймера и функции EXTENSION	Отображается, если на проводном пульте управления задан таймер или функция EXTENSION.
13. Значок стерилизации	
14. Отображение скорости вентилятора	Отображает скорость вентилятора, заданную на проводном пульте управления.
15. Вертикальные жалюзи	Отображает состояние вертикальной жалюзи, если внутренний блок поддерживает такую функцию.
16. Горизонтальные жалюзи	Отображает состояние горизонтальной жалюзи, если внутренний блок поддерживает такую функцию.
17. Отображение времени	Отображает время.
18. Сообщение о неправильной работе	Отображается в течении двух секунд в случае неправильной работы.
19. Индикатор неисправностей	Отображает сообщение "ERROR" в случае неисправности.
20. Отказ внутреннего/ наружного блока	Отображает "IDU" или "ODU", если неисправны внутренний или наружный блок соответственно; В случае отказа проводного пульта управления, сообщения "IDU" или "ODU" не отображаются.
21. Адрес неисправного внутреннего или наружного блока	Отображает адрес неисправного блока в случае появления сообщения об отказе внутреннего или наружного блока; в случае отказа проводного пульта управления, адрес не отображается.
22. Код ошибки	Отображает код ошибки в случае неисправности системы.

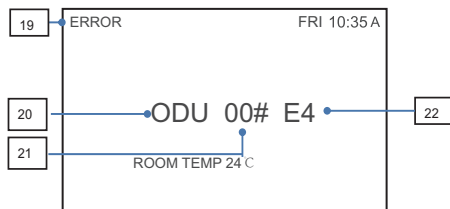
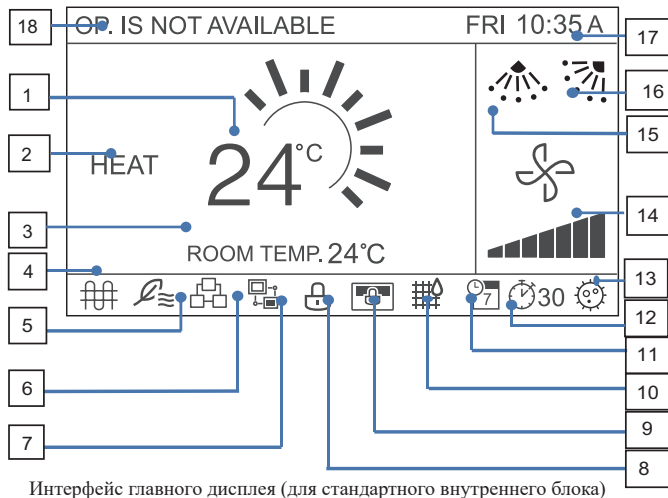



Рис. 25 Основной интерфейс дисплея (для установки с рекуперацией тепла)

Таблица-7. Описание дисплея

№	Описание
1. Заданная температура	Отображает заданную температуру.
2. Значок блокировки центрального пульта/компьютера верхнего уровня	Отображается, если центральный пульт или компьютер верхнего уровня блокируют функции HRV, и проводной пульт управления не может ими управлять.
3. Предотвращение холодного потока воздуха	В режиме нагрева вентилятор не будет работать, если температура теплообменника внутреннего блока равна или ниже заданной температуры.
4. Температура наружного воздуха	Отображает температуру наружного воздуха.
5. Функция блокировки	Если установка с рекуперацией тепла подключена к центральной системе кондиционирования через PQE, возможно автоматическое включение или выключение в зависимости от статуса внутреннего блока.
6. Отображение режима работы	Отображает режим работы, заданный проводным пультом управления.
7. Отображение концентрации CO2	Показывает концентрацию углекислого газа.
8. Значок таймера и функции EXTENSION	Отображается, если на проводном пульте управления задан таймер или функция EXTENSION.
8. Отображение скорости вентилятора	Отображает скорость вентилятора, заданную на проводном пульте управления.
10. Значок блокировки кнопок или функций	Отображается, если у проводного пульта управления заблокированы кнопки включения/выключения, выбора режима, расписания, настройки температуры или включена блокировка.
11. Индикатор фильтра	Используется для напоминания о необходимости очистки фильтра или элемента.
12. Значок нагревателя	Отображает включение нагревателя внутреннего блока.
13. Значок вспомогательного проводного пульта управления	Отображается в случае, если проводной пульт управления назначен вспомогательным.
14. Отображение времени	Отображает время.

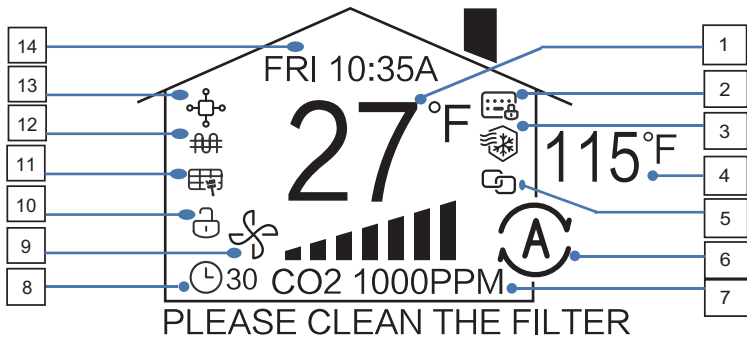
3. ON/OFF

Нажмите ON/OFF  для включения или выключения внутреннего блока. Светодиодный индикатор светится, если устройство включено. См. Рис. 26.



Рис. 26. Светодиодный индикатор

4. Настройка режима работы

Нажмите MODE , чтобы задать режим работы внутреннего блока, как показано на Рис. 26.

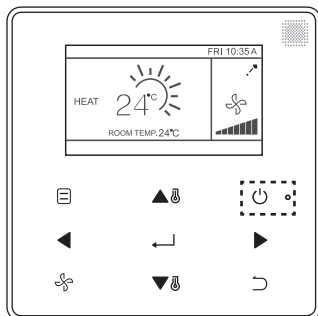

Рис. 26. Настройка режима работы

Важно!

- Если проводной пульт управления подключен к внутреннему блоку через порт CN2, по умолчанию он имеет указанные выше пять режимов работы.
- Если проводной пульт управления подключен к внутреннему блоку через порты X1/X2 или D1/D2, режим работы, задаваемый с пульта управления, будет зависеть от системы кондиционирования воздуха. Если проводной пульт управления подключен к системе с тепловым насосом, автоматический режим работы (AUTO) недоступен.

Нажмите MODE  для выбора режима HRV, как показано на Рис. 27.

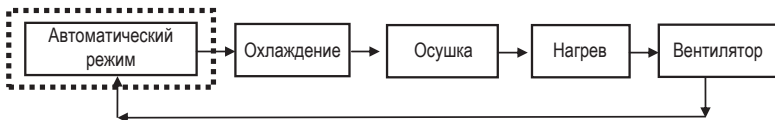



Рис. 27. Настройка режима работы

Примечание:

При подключении к системе с рекуперацией тепла

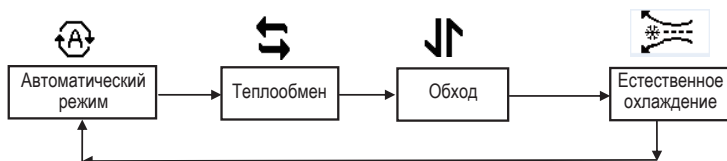
1. Если включен Автоматический режим, скорость вентилятора регулируется автоматически, и кнопки выбора скорости не работают.
2. В режимах Теплообмена, Обхода и Естественного охлаждения, скорость вентилятора можно регулировать.

5. Настройка скорости вентилятора

В режимах Охлаждение, Нагрев или Вентилятор, нажимайте FAN  для настройки скорости вентилятора. Если внутренний блок поддерживает 7 скоростей вращения вентилятора, последовательно нажимайте FAN , чтобы установить скорость, как показано на Рисунке 28.

Если внутренний блок поддерживает 3 скорости вращения вентилятора, последовательно нажимайте FAN , чтобы установить скорость, как показано на Рисунке 29.

В Автоматическом режиме и в режимеосушки, скорость вентилятора регулируется автоматически и не может быть настроена.



Рис. 28. Последовательность переключения 7 скоростей вращения вентилятора.



Рис. 29. Последовательность переключения 3 скоростей вращения вентилятора.

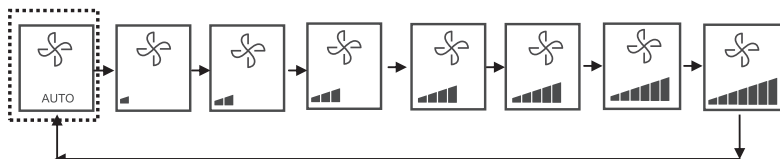

Рис. 28. Последовательность переключения 3 скоростей вращения автоматического вентилятора HRV.

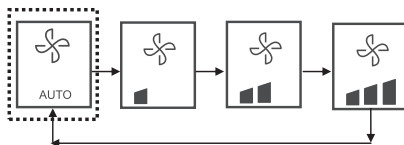

Рис. 30

6. Настройка температуры (для стандартного внутреннего блока)

В Автоматическом режиме, режимах Охлаждения, Осушки или Нагрева, нажимайте TEMP UP ▲🌀 или TEMP DOWN ▼🌀 для регулировки температуры. В автоматическом режиме с двумя уставками, настраивайте заданную температуру при подсвеченном значении температуры, как показано на Рис. 31. Точно так же регулируется блок забора свежего воздуха с двумя уставками.

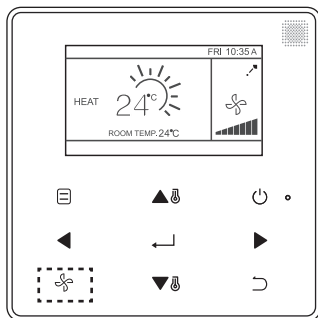

Рис. 31

Удерживайте кнопки LEFT ◀ или RIGHT ▶ в течении 10 секунд, чтобы переключаться между заданными температурами охлаждения или нагрева в автоматическом режиме. Диапазон задания температуры составляет 17-30 °C (62°F~86°F).

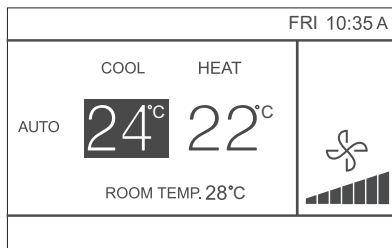

Важно!

Если проводной пульт управления подключен к внутреннему блоку через порт CN2,

- температура на проводном пульте задается одной уставкой.

Если проводной пульт управления подключен к внутреннему блоку через порты X1/X2 или D1/D2, подключенная к пульту система кондиционирования воздуха будет определять, задавать ли температуру в автоматическом режиме одной или двумя уставками.

7. Блокировка кнопок

Удерживайте кнопку BACK ↵ в течении 3 секунд при включенной подсветке.

Появится отображение кнопки . Все кнопки будут заблокированы.

Теперь при использовании кнопки, значок  мигнет три раза.

Чтобы отменить режим блокировки кнопок, так же удерживайте BACK ↵ в течении 3 секунд.







Рис. 32. Значок блокировки кнопок

8. Сброс индикатора фильтра

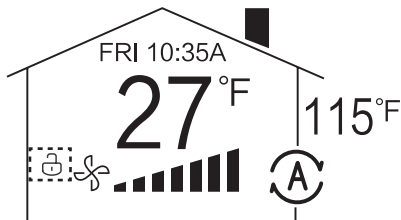
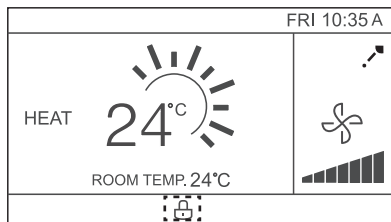
При необходимости очистки или замены фильтра, будет отображаться индикатор фильтра . Одновременно удерживайте кнопки  и LEFT  в течении 1 секунды, чтобы убрать с дисплея индикатор фильтра.



Рис. 33

Вымойте, очистите или замените фильтр или элемент. Подробнее смотрите в инструкции, прилагаемой к внутреннему блоку.

В случае системы с рекуперацией тепла, на необходимость очистки или замены фильтра указывает датчик перепада давления. После очистки или замены его показания вернуться к норме и значок фильтра исчезнет с дисплея.

Указатель

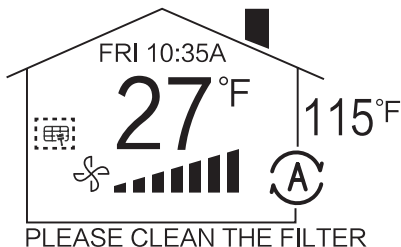
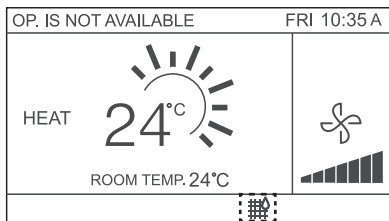
Главное меню содержит следующие пункты

Пункт меню	Описание	Страница с описанием	
LOUVER (ЖАЛЮЗИ)	Используется для изменения направления воздушного потока. <ul style="list-style-type: none">● Жалюзи регулировки воздушного потока автоматически перемещаются вверх и вниз (влево и вправо).● Вертикальная жалюзи регулировки направления воздушного потока может быть установлена в пять фиксированных положений. * Эта функция доступна не для всех моделей.	43	
AUX HEATER (ВСПОМ. НАГРЕВАТЕЛЬ)	Используется для включения, выключения, и автоматического режима работы нагревателя.	64	
ECONOMY MODE (ЭКОНОМИЧНЫЙ РЕЖИМ)	Используется для включения или выключения режима.	58	
SILENT MODE (БЕСШУМНЫЙ РЕЖИМ)	Используется для включения или выключения режима.	59	
IDU LED INDICATORS (СВЕТОДИОДНЫЕ ИНДИКАТОРЫ ВНУТРЕННЕГО БЛОКА)	Используется для включения и выключения светодиодного индикатора внутреннего блока.	60	
TEMPERATURE UNIT (ЕДИНИЦЫ ИЗМЕРЕНИЯ ТЕМПЕРАТУРЫ)	Используется для переключения между отображениям значения температуры в градусах Цельсия и Фаренгейта.	61	
TIMER	CONFIGURATION (НАСТРОЙКА ТАЙМЕРА)	Включает и выключает функцию таймера.	45
	TIMER ON (ТАЙМЕР ВКЛЮЧЕНИЯ)	Используется для настройки таймера включения.	46

TIMER	TIMER OFF (ТАЙМЕР ВЫКЛЮЧЕНИЯ)	Используется для настройки таймера выключения.	47
SCHEDULE ГРАФИК	CONFIGURATION (НАСТРОЙКА РАСПИСАНИЯ)	Используется для включения и выключения недельного расписания работы.	47
	PATTERN (СХЕМА)	Расписание работы задается по определенной схеме, например ежедневно, "5+2", "6+1", либо понедельно.	48
	SETTINGS (НАСТРОЙКИ)	Устанавливает время начала и окончания. Можно назначить до 8 действий на каждый день.	49
	EXTENSION (ПРОДЛЕНИЕ)	Используется для настройки отложенного выключения. Время регулируется в диапазоне от 30 до 180 минут с шагом в 30 минут.	51
DATE AND TIME (ДАТА И ВРЕМЯ)	DATE	Используется для установки и изменения даты.	51
	TIME	Используется для установки и изменения времени.	51
	24-HOUR FORMAT (24-ЧАСОВОЙ ФОРМАТ)	Возможно отображение времени как в 12-ти, так и в 24-часовом формате. По умолчанию установлен 24-часовой формат.	53
DAYLIGHT SAVING TIME	ENABLE/ DISABLE (ФУНКЦИЯ ПЕРЕ- ХОДА НА ЛЕТНЕЕ ВРЕМЯ)	Используется для перевода часов на летнее время.	54
	START (НАЧАЛО)		
	END (ЗАВЕРШЕНИЕ)		
ROOM TEMPERATURE (ТЕМПЕРАТУРА В ПОМЕЩЕНИИ)		Используется для отображения температуры в помещении.	56

WIRED CONTROLLER LOCK	ON / OFF (БЛОКИРОВКА / РАЗБЛОКИРОВКА ПРОВОДНОГО ПУЛЬТА)	Используется для включения и отключения функции блокировки проводного пульта управления.	57
	MODE (РЕЖИМ)	Используется для блокировки или разблокировки выбора режима с проводного пульта управления.	
	TEMPERATURE (ТЕМПЕРАТУРА)	Используется для блокировки или разблокировки регулировки температуры с проводного пульта управления.	57
	SCHEDULE (РАСПИСАНИЕ)	Используется для включения и отключения недельного расписания проводного пульта управления.	
KEYPRESS TONE (ЗВУК НАЖАТИЯ КНОПОК)		Используется для включения и выключения звукового сопровождения при нажатии кнопок.	63
LED INDICATOR (СВЕТОДИОДНЫЙ ИНДИКАТОР)		Используется для включения и выключения светодиодного индикатора проводного пульта.	62

Если два пульта управления используются с одним внутренним блоком, следующие опции меню будут недоступны на вспомогательном пульте. Эти опции будут доступны только на главном пульте управления.

- A. Единицы измерения температуры
- B. Функция таймера
- C. Недельный таймер
- D. Функция перехода на летнее время
- E. Блокировка пульта проводного управления

1

Важно!

- Функция расписания недоступна, если проводной пульт управления подключен к внутреннему блоку через порт CN2.

Опции меню

1. Вызов меню

Нажмите MENU/OK  для вызова меню. См. пример на Рис. 34.







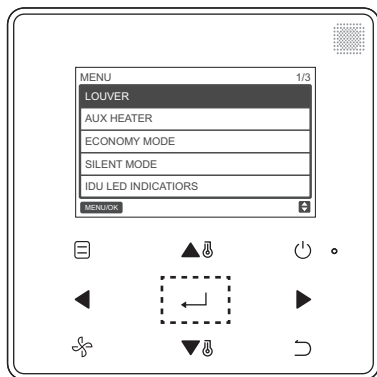

Рис. 34

Нажимайте TEMP UP  или TEMP DOWN  для выбора строки. Нажимайте MENU/OK  для ввода. Нажмите MENU/OK  на текущем уровне меню, чтобы подтвердить выбор и вернуться назад. Нажмите BACK  для подтверждения и возврата на предыдущий уровень. Если в течении 30 секунд в интерфейсе меню ничего не выбрано, система автоматически возвращается назад.

2. Регулировка жалюзи

Если внутренний блок не оборудован встроенной жалюзи, функция регулировки жалюзи будет недоступна.

Выберите в меню LOUVER, затем нажмите MENU/OK , чтобы отрегулировать жалюзи как показано на Рис. 35 и 36.



Рис. 35. Доступ к меню заслонки



Рис. 36. Меню заслонки

Нажимайте кнопки LEFT и RIGHT для переключения между настройками вертикальной и горизонтальной жалюзи. Нажимайте TEMP UP ▲ and TEMP DOWN ▼ для настройки положение жалюзи. Если внутренний блок не поддерживает функцию изменения положения горизонтальной жалюзи, будет доступна только настройка вертикальной жалюзи. На Рис. 37 и 39 показаны последовательности регулировки вертикальной и горизонтальной жалюзи.

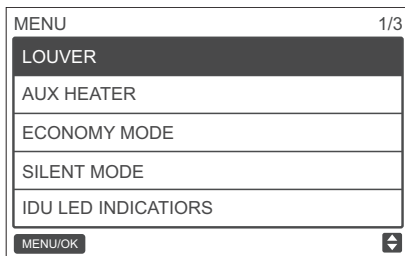

Рис. 37. Последовательность регулировки вертикальной жалюзи

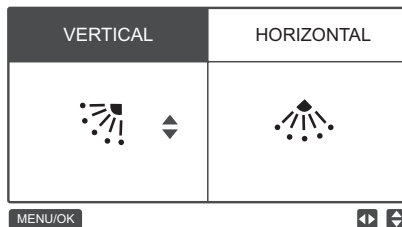

Рис. 38. Последовательность регулировки горизонтальной жалюзи

Горизонтальная жалюзи будет двигаться влево и вправо согласно заданной схеме. Изменить схему невозможно.

3. Настройка таймера

Выберите в меню TIMER, затем нажмите MENU/OK \leftarrow для его настройки.

Выберите CONFIGURATION в меню расписания, как показано на Рис. 39 ниже, и нажмите MENU/OK \leftarrow , чтобы ввести настройку.



Рис. 39. Переход в меню настройки таймера

Нажимайте TEMP UP \blacktriangle \uparrow или TEMP DOWN \blacktriangledown \downarrow для включения и выключения таймера, как показано на Рис. 40. Нажмите MENU/OK \leftarrow для подтверждения и возврата в главное меню. Нажмите BACK \curvearrowright для подтверждения и возврата на предыдущий уровень.



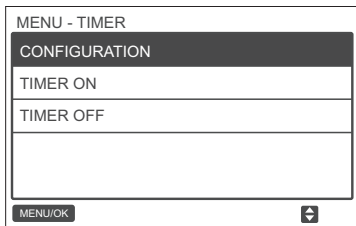

Рис. 40. Настройка таймера

4. Включение таймера

Выберите в меню TIMER и нажмите MENU/OK  для перехода в меню таймера. Выберите в меню таймера TIMER ON, как показано на Рис. 41 ниже, затем нажмите MENU/OK  для его настройки.

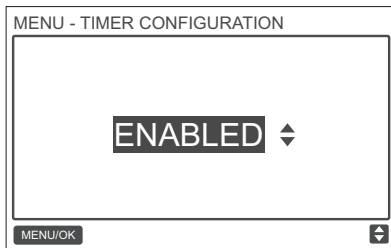





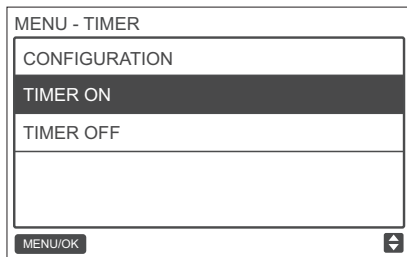

Рис. 41. Выбор таймера в меню настроек

Нажимайте TEMP UP   или TEMP DOWN  , чтобы задать время таймера, или установите 0.0 часов, чтобы его выключить, как показано на Рис. 42. Нажмите MENU/OK  для подтверждения и возврата в главное меню. Нажмите BACK  для подтверждения и возврата на предыдущий уровень.



Рис. 42. Настройка TIMER ON [Включение по таймеру]

5. Настройка таймера выключения

Выберите в меню TIMER и нажмите MENU/OK \leftarrow для перехода в меню таймера. Выберите TIMER OFF в меню таймера. Способ настройки таймера выключения см. в разделе Таймер включения.

6. Настройка расписания

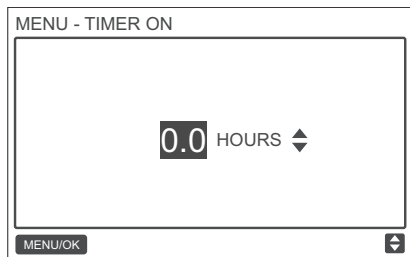
Перед настройкой расписания необходимо установить время.

Выберите в меню SCHEDULE и нажмите MENU/OK \leftarrow для перехода в меню таймера. Выберите CONFIGURATION в меню расписания, как показано на Рис. 43, и нажмите MENU/OK \leftarrow , чтобы ввести настройку.



Рис. 43 - Выбор расписания в меню

Нажимайте TEMP UP ▲⏏ или TEMP DOWN ▼⏏ для выбора между функциями DISABLED (отключено), SIMPLE (простое) или STANDARD (стандартное), как показано на Рис. 44. Нажмите MENU/OK для подтверждения и возврата в главное меню. Нажмите BACK для подтверждения и возврата на предыдущий уровень.

SIMPLE: Требуется настройка таймера и времени включения и выключения.

STANDARD: Требуется настройка таймера, времени включения и выключения, включение режима, скорости вентилятора и заданной температуры.

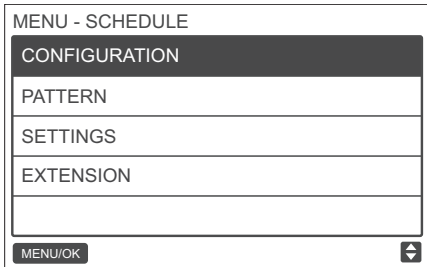

Рис. 44. Настройка расписания.

7. Выбор дневной схемы

Выберите DAILY PATTERN в меню расписания, и нажмите MENU/OK, чтобы открыть меню. Нажимайте TEMP UP ▲⏏ или TEMP DOWN ▼⏏ для выбора дневной схемы, как показано на Рис. 45.



Рис. 45. Выбор схемы

Таблица-8. Четыре доступные для выбора схемы.

№	СХЕМА	ОПИСАНИЕ
1	EVERYDAY (ЕЖЕДНЕВНО)	Применяет расписание каждый день, с понедельника по воскресенье.
2	5+2	Применяет одно расписание с понедельника по пятницу и другое - в субботу и воскресенье.
3	6+1	Применяет одно расписание с понедельника по субботу и другое - в воскресенье.
4	WEEKLY (ЕЖЕНЕДЕЛЬНО)	Применяет расписание с понедельника по воскресенье.

8. Установка расписания

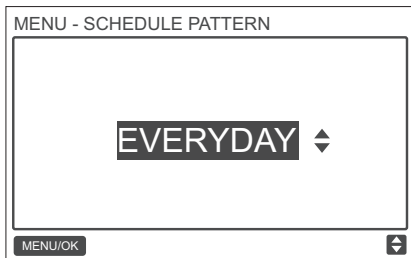
Выберите SETTING в меню расписания, затем нажмите MENU/OK, чтобы открыть настройки, как показано на Рис. 46. Нажимайте кнопки LEFT ◀ или RIGHT ▶ для перемещения курсора.



Рис. 46. Меню расписания

Нажимайте TEMP UP ▲⏏ или TEMP DOWN ▼⏏ для настройки параметров.

Рис. 47 и Таблица 4 показывают параметры, доступные при настройке расписания:

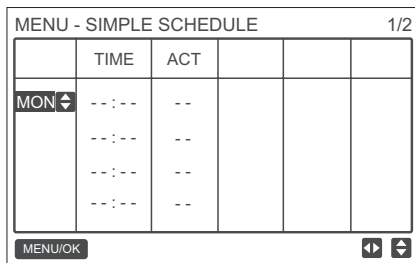

MENU - STANDARD SCHEDULE					1/2
	TIME	ACT	FAN	COOL	HEAT
MON ▾	08:00A	COOL	AUTO	24 C	
	--:--	--			
	--:--	--			
	--:--	--			
MENU/OK					⏪ ⏩

MENU - SIMPLE SCHEDULE					1/2
	TIME	ACT			
MON ▾	08:00A	ON			
	--:--	--			
	--:--	--			
	--:--	--			
MENU/OK					⏪ ⏩





Рис. 47. Параметры расписания

Таблица-9.

ПАРАМЕТР	ОПИСАНИЕ
Week (неделя)	Выбор конкретного дня для настройки таймера.
TIME (время)	Настройка таймера. На каждый день можно установить до 8 действий.
ACT (действия)	Настройка автоматического включения и выключения, а также режима работы.
FAN (вентилятор)	Выбор скорости вращения вентилятора.
COOL (охлаждение)	Настройка заданной температуры охлаждения при установленном автоматическом режиме или режиме охлаждения.
HEAT (нагрева)	Настройка заданной температуры нагрева при установленном автоматическом режиме или режиме нагрева.

После настройки расписания, нажмите MENU/OK  для подтверждения и возврата в главное меню. Нажмите BACK  для подтверждения настройки и возврата на предыдущий уровень.

9. Настройка отложенного выключения

Функция EXTENSION может быть настроена только при включенном недельном расписании. Функция EXTENSION задает промежуток времени, на который продлеваются настройки до возврата к заданной расписанием схеме. Выберите EXTENSION в меню расписания, затем нажмите MENU/OK  для введения настройки. Нажимайте TEMP UP   или TEMP DOWN   для выбора одного из следующих промежутков времени: 30 минут, 60 минут, 90 минут, 120 минут, 150 минут, 180 минут, или NONE (отменяет функцию EXTENSION), как показано на Рис. 48.





Рис. 48. Настройка отложенное выключения

10. Установка даты и времени

Выберите в меню DATE AND TIME, как показано на Рис. 49, затем нажмите MENU/OK  для ввода.

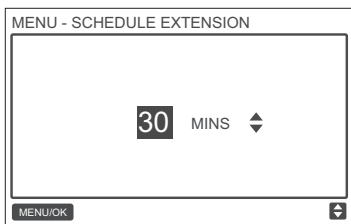



Рис. 49. Доступ к меню даты и времени

Выберите DATE, как показано на Рис. 50, затем нажмите MENU/OK  для ввода.

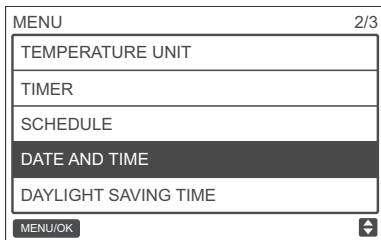

Рис. 50. Доступ к меню даты.





Нажимайте кнопки LEFT  или RIGHT  для перемещения курсора, а кнопки TEMP UP  или TEMP DOWN  для настройки даты, как показано на Рис. 51.

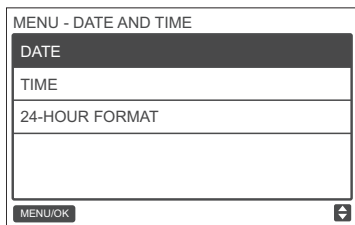

Рис. 51. Настройка даты

Выберите в меню TIME. Нажимайте кнопки LEFT  или RIGHT  для перемещения курсора, а кнопки TEMP UP  или TEMP DOWN  для настройки времени, как показано на Рис. 52 и 53.





Рис. 52. Доступ к настройке времени

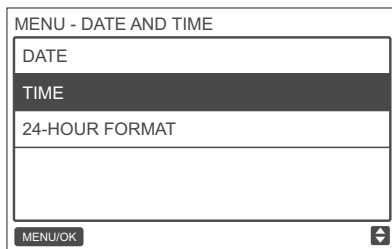

Рис. 53. Настройка времени

Откройте USE 24-HOUR FORMAT и нажимайте TEMP UP ▲ или TEMP DOWN ▼ для изменения формата отображения времени, как показано на Рис. 54 и 55. При отключении функции, пульт будет отображать время в 12-часовом формате.



Рис. 54. Доступ к меню выбора формата отображения времени



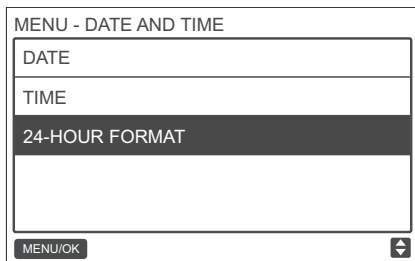

Рис. 55. Настройка формата отображения времени

11. Настройка перехода на летнее время

При включенной функции, часы автоматически переводятся на один час вперед в 02:00 установленной даты начала, и на один час назад в 02:00 установленной даты окончания.

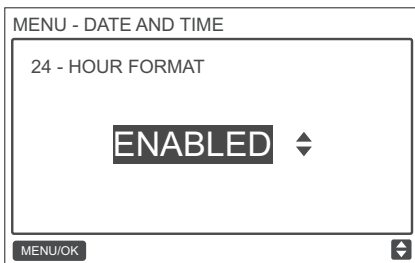
Выберите DAYLIGHT SAVING TIME в меню, затем нажмите MENU/OK  для ввода, как показано на Рис. 56.





Рис. 56. Доступ к меню перехода на летнее время

Включите или выключите функцию DAYLIGHT SAVING TIME. Используя курсор, выберите ENABLE или DISABLE соответственно, затем нажмите MENU/OK  для ввода, как показано на Рис. 57.



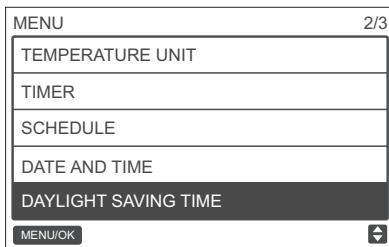



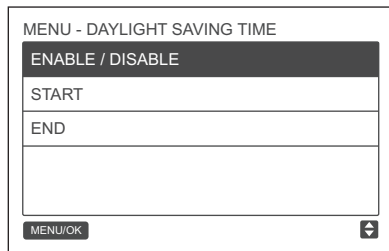

Рис. 57. Включение и выключение функции перехода на летнее время

Нажимайте TEMP UP  или TEMP DOWN  для включения или выключения этой функции. Установка времени включения функции: используйте курсор, чтобы выбрать START, затем нажмите MENU/OK, чтобы выполнить настройку. Нажимайте кнопки LEFT  или RIGHT  для перемещения курсора, а кнопки TEMP UP  или TEMP DOWN  для настройки времени включения функции, как показано на Рис. 58.







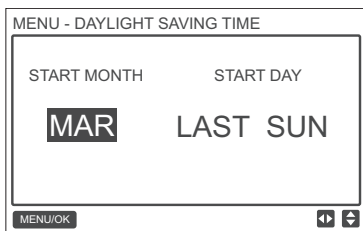

Рис. 58. Настройка времени перехода на летнее время

Установка времени выключения функции: используйте курсор, чтобы выбрать END, затем нажмите MENU/OK , чтобы выполнить настройку. Нажимайте кнопки LEFT  или RIGHT  для перемещения курсора, а кнопки TEMP UP  или TEMP DOWN  для настройки времени выключения функции, как показано на Рис. 59.



Рис. 59. Настройка времени окончания летнего времени

12. Отображение температуры (кроме HRV)

При включенной функции отображения температуры в помещении, в главном меню будет отображаться температура помещения, как показано на Рис. 60.

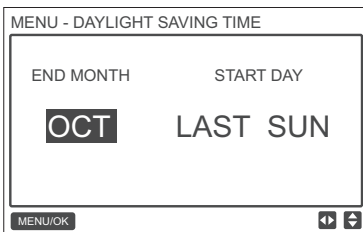

Рис. 60. Отображение температуры в помещении

Выберите в меню ROOM TEMPERATURE, как показано на Рис. 61, затем нажмите MENU/OK ←| для ввода.

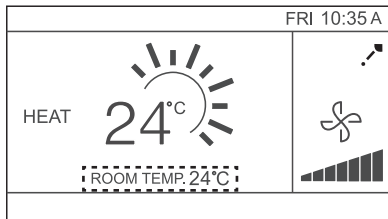

Рис. 61. Доступ к меню отображения температуры в помещении

Нажимайте TEMP UP ▲| или TEMP DOWN ▼|, чтобы выбрать, нужно ли отображать температуру в помещении в главном меню.

13. Функция блокировки

Проводной пульт управления может блокировать следующие функции внутреннего блока так, чтобы ими невозможно было управлять с пульта дистанционного управления.

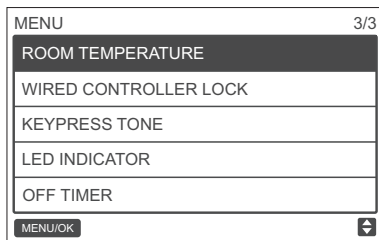
1. Включение и выключение блока
2. Режим работы
3. Заданная температура (кроме HRV)
4. Настройка скорости вращения вентилятора
5. Настройка расписания

Выберите в меню WIRED CONTROLLER LOCK, как показано на Рис. 62, затем нажмите MENU/OK ←| для ввода.



Рис. 62. Доступ к меню блокировки

Если функции ON/OFF, MODE, TEMPERATURE, или SCHEDULE заблокированы, в главном меню будет отображаться значок блокировки, как показано на Рис. 63.



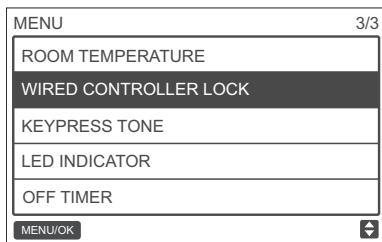

Рис. 63. Отображение значка блокировки

Блок невозможно включить при помощи кнопки включения, если эта функция была заблокирована. При нажатии заблокированной кнопки ON/OFF , на дисплее на 2 секунды появится сообщение: "OP. IS NOT AVAILABLE" (неверная команда).

14. Настройка экономичного режима (кроме HRV)

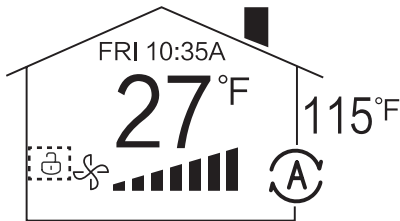
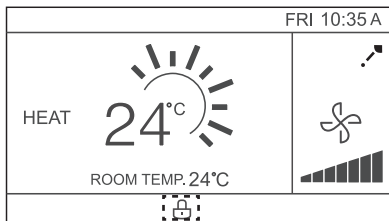
Если внутренний блок поддерживает экономичный режим, и проводной пульт управления включён, функцию экономичного режима можно задействовать при охлаждении или нагреве. Выберите в меню ECONOMY MODE, как показано на Рис. 64, затем нажмите MENU/OK  для ввода.



Рис. 64. Доступ к функции экономичного режима

Нажимайте TEMP UP ▲ или TEMP DOWN ▼, чтобы включить или выключить экономичный режим, как показано на Рис. 65.



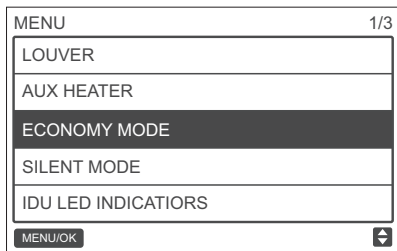

Рис. 65. Настройка экономичного режима

15. Настройка бесшумного режима

Если внутренний блок поддерживает бесшумный режим, и проводной пульт управления включён, функцией бесшумного режима можно пользоваться при охлаждении или нагреве.

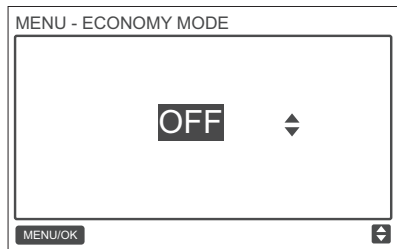
Выберите в меню SILENT MODE, как показано на Рис. 66, затем нажмите MENU/OK  для ввода.



Рис. 66. Доступ к функции бесшумного режима.

Нажимайте TEMP UP ▲  или TEMP DOWN ▼ , чтобы включить или выключить бесшумный режим, как показано на Рис. 67.



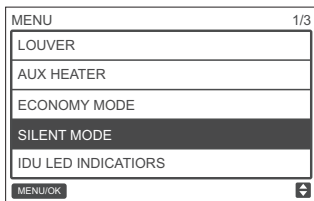

Рис. 67. Настройка бесшумного режима

16. Настройка светодиодных индикаторов внутреннего блока (кроме HRV)

Если включена функция светодиодного индикатора внутреннего блока, светодиодный индикатор включается при запуске блока.

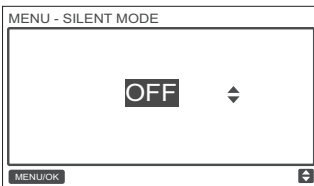
Выберите в меню IDU LED INDICATORS, как показано на Рис. 68, затем нажмите MENU/OK  для ввода.



Рис. 68. Доступ к меню светодиодных индикаторов

Нажимайте TEMP UP ▲ или TEMP DOWN ▼, чтобы включить или выключить светодиодные индикаторы, как показано на Рис. 69.



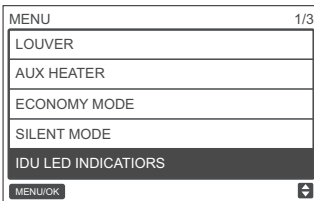

Рис. 69. Настройка светодиодных индикаторов

17. Настройка единиц измерения температуры

Позволяет установить единицы измерения, в которых проводной пульт управления отображает температуру.

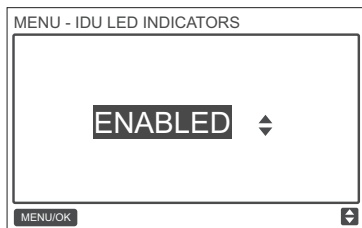
Выберите в меню TEMPERATURE UNIT, как показано на Рис. 79, затем нажмите MENU/OK  для ввода.



Рис. 70. Доступ к меню единиц измерения температуры

Нажимайте TEMP UP ▲ или TEMP DOWN ▼ для выбора между градусами Цельсия (CELSIUS) и Фаренгейта (FAHRENHEIT), как показано на Рис. 71.



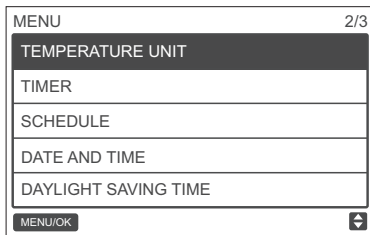

Рис. 71. Настройка единиц измерения температуры

18. Настройка светодиодного индикатора

Если включена функция светодиодного индикатора, он будет загораться при включении. Светодиодный индикатор будет мигать в случае отказа системы. Выберите в меню LED INDICATOR, как показано на Рис. 72, затем нажмите MENU/OK  для ввода.

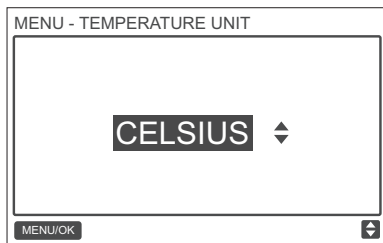

Рис. 72. Доступ к меню светодиодного индикатора

Нажимайте TEMP UP   или TEMP DOWN  , чтобы включить или выключить светодиодный индикатор, как показано на Рис. 73.



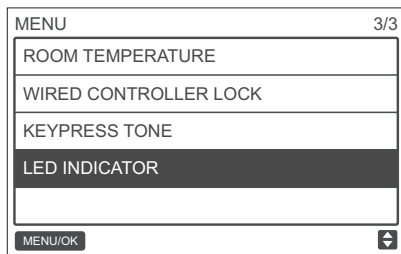

Рис. 73. Настройка светодиодного индикатора

19. Настройка звука нажатия кнопок

Выберите в меню KEYPRESS TONE, как показано на Рис. 74, затем нажмите MENU/OK  для ввода.

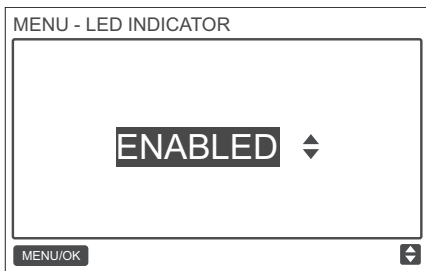

Рис. 74. Доступ к меню звукового сопровождения нажатия кнопок

Нажимайте TEMP UP   или TEMP DOWN  , чтобы включить или выключить звуковое сопровождение, как показано на Рис. 75.

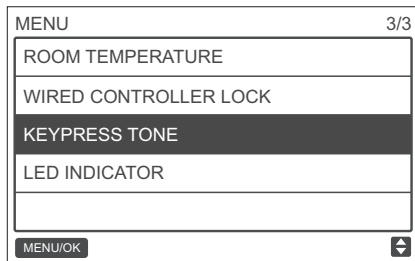

Рис. 75. Настройка звукового сопровождения нажатия кнопок

20. Настройка вспомогательного нагревателя

Если внутренний блок поддерживает функцию E-heat и проводной пульт управления включен, можно воспользоваться функцией вспомогательного нагрева. Выберите в меню AUX HEATER, как показано на Рис. 76, затем нажмите MENU/OK \leftarrow для ввода.

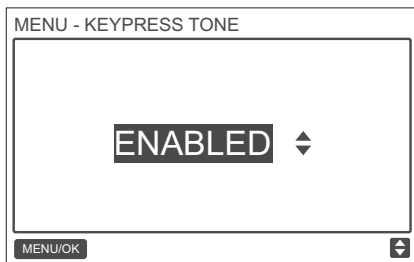

Рис. 76. Доступ к функции вспомогательного нагрева.

Нажимайте TEMP UP \blacktriangle \updownarrow или TEMP DOWN \blacktriangledown \updownarrow , чтобы включить или выключить вспомогательный нагреватель, или установить автоматический режим, как показано на Рис. 77.

При задействовании автоматического режима, включение и выключение вспомогательного нагревателя происходит в соответствии с температурой, заданной в служебном меню (service

menu - IDU CONFIGURATION - AUX HEATER, P17) и состоянием внутреннего и наружного блоков (режим работы, температура в помещении и т.п.).

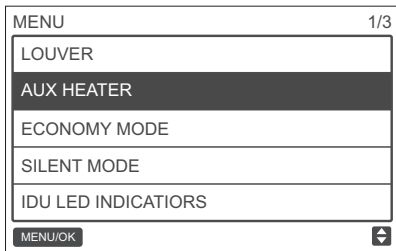
При выборе настройки ON, включение и выключение нагревателя зависит от состояния внутреннего и наружного блоков независимо от температуры, заданной в служебном меню.



Рис. 77. Настройка вспомогательного нагревателя

21. Отображение температуры наружного воздуха (только HRV)

При включенной функции отображения внешней температуры, в главном меню будет отображаться внешняя температура, как показано на Рис. 78.



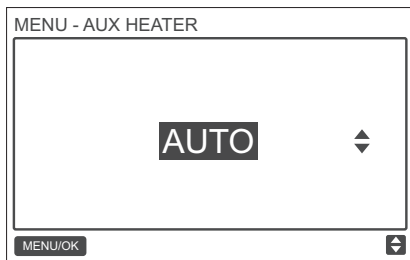

Рис. 78. Отображение внешней температуры

Выберите в меню OUTDOOR TEMPERATURE, как показано на Рис. 79, затем нажмите MENU/OK  для ввода.

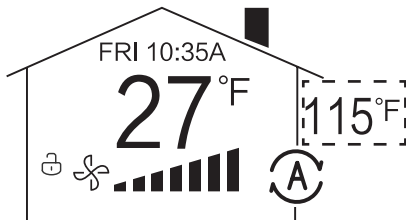

Рис. 79. Доступ к меню отображения внешней температуры

Нажимайте TEMP UP  или TEMP DOWN , чтобы выбрать, нужно ли отображать внешнюю температуру в главном меню.

22. Функция блокировки (только HRV)

При включенной функции блокировки, в главном меню будет отображаться значок блокировки, как показано на Рис. 80. HRV требует подключения к системе VRF, а переключатель SW1-2 должен быть установлен в режим группового управления.

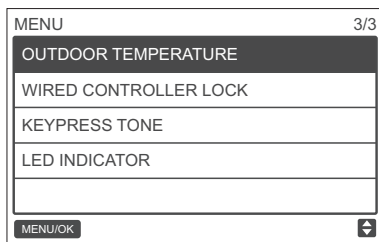

Рис. 80. Отображение значка блокировки

Выберите функцию INTERLOCK, как показано на Рис. 81.



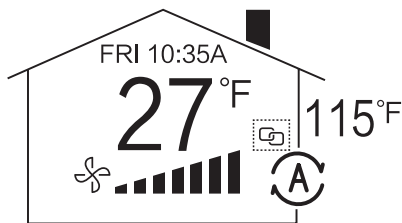

Рис. 81. Доступ к меню блокировки (INTERLOCK)

Нажимайте TEMP UP ▲ или TEMP DOWN ▼, чтобы включить или выключить функцию блокировки, как показано на Рис. 82.

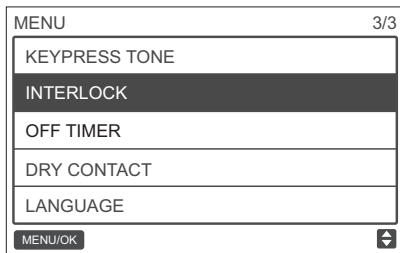

Рис. 82. Доступ к меню блокировки

23. Функция обеззараживания

При включенной функции обеззараживания (STERILIZATION), в главном меню будет отображаться значок обеззараживания , как показано на Рис. 83. Если внутренний блок не поддерживает функцию Sterilization, она не будет доступна в меню.



Рис. 83. Отображение функции обеззараживания



Рис. 84. Доступ в меню обеззараживания

Нажимайте TEMP UP ▲ или TEMP DOWN ▼, чтобы включить или выключить функцию обеззараживания, как показано на Рис. 85.

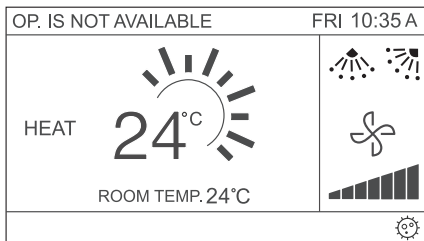

Рис. 85. Отображение функции обеззараживания на дисплее

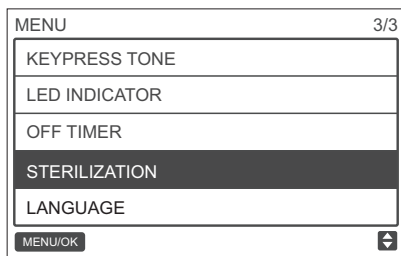
24. Настройка языка

Войдите в меню Language Setting, чтобы выбрать язык, как показано на Рис. 86.

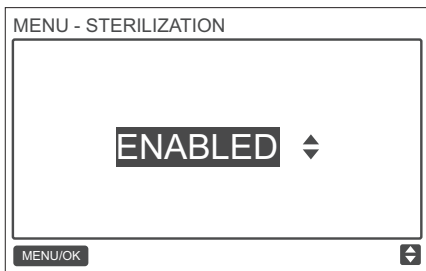

Рис. 86. Доступ в меню выбора языка

Нажимайте TEMP UP ▲ или TEMP DOWN ▼ для выбора языка, как показано на Рис. 87

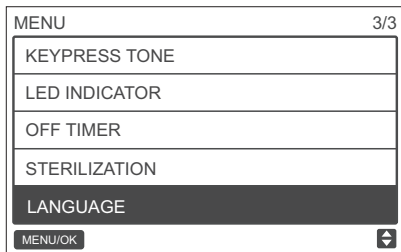

Рис. 87. Выбор языка

25. Настройка таймера выключения

Выберите в меню Timer Setting, как показано на Рис. 88.



Рис. 88. Доступ к настройке таймера выключения

Нажимайте TEMP UP ▲  или TEMP DOWN ▼  для настройки таймера выключения, как показано на Рис. 89

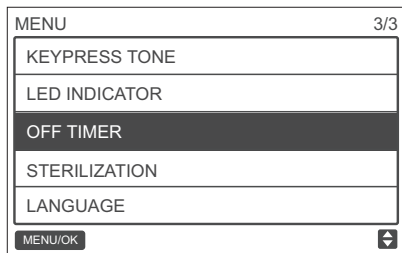

Рис. 89. Настройка таймера выключения

26. Функция беспотенциального контакта (только HRV и FAU)

Выберите функцию Dry Contact, как показано на Рис. 90.

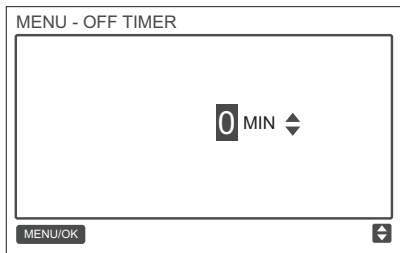

Рис. 90. Доступ к функции беспотенциального контакта

Нажимайте TEMP UP ▲⏏ или TEMP DOWN ▼⏏ для выбора беспотенциального контакта 1-3, как показано на Рис. 91

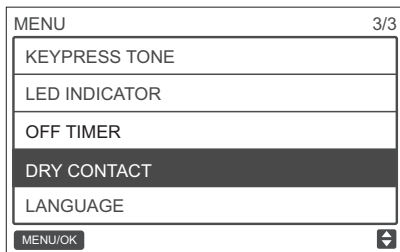

Рис. 91. Выбор беспотенциального контакта

Нажимайте TEMP UP ▲⏏ или TEMP DOWN ▼⏏ чтобы включить или выключить функцию беспотенциального контакта, как показано на Рис. 92.

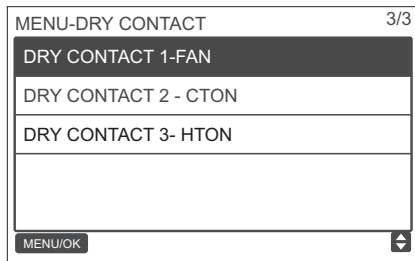

Рис. 92. Использование беспотенциального контакта

Диагностика неисправностей

Код и описание неисправности	ВОЗМОЖНЫЕ ПРИЧИНЫ	ВОЗМОЖНЫЕ МЕТОДЫ УСТРАНЕНИЯ
Нет отображения на дисплее пульта	Внутренний блок не подключен	Включите блок.
	Ошибка связи проводного пульта управления	Сперва отключите внутренний блок, затем проверьте правильность соединения с проводным пультом; требования к соединению см. в разделе Электропроводка.
	Проводной пульт управления неисправен	Замените пульт управления.
	Отказ питания платы внутреннего блока	Замените плату внутреннего блока.
E9: Ошибка связи между проводным пультом и внутренним блоком	Адрес внутреннего блока не задан или дублируется	Установите адрес внутреннего блока; не допускается использование двух одинаковых адресов в одной системе.
	Главный или вспомогательный проводной пульт не назначены при использовании двух пультов для одного или нескольких внутренних блоков	Назначьте один из проводных пультов управления в качестве вспомогательного.
	Подключение D1/D2 вспомогательного пульта не совпадает с соответствующим подключением главного пульта управления	Измените подключение D1/ D2 вспомогательного пульта управления.
	Проводной пульт управления неисправен	Замените пульт управления.
	Отказ платы внутреннего блока	Замените плату внутреннего блока

Код и описание неисправности	ВОЗМОЖНЫЕ ПРИЧИНЫ	ВОЗМОЖНЫЕ МЕТОДЫ УСТРАНЕНИЯ
F7: Отказ ЭСППЗУ проводного пульта	Ошибка при сборе данных ЭСППЗУ	Удерживайте кнопки "MODE" + "MENU" + "TEMP UP" + "TEMP DOWN" в течении 3 секунд, чтобы перезапустить проводной пульт управления.
	Проводной пульт управления неисправен	Замените пульт управления.
Номер группы не соответствует количеству подключенный внутренних блоков.	Ошибка связи D1/D2 или нарушение контакта отдельного внутреннего блока. Адрес внутреннего блока не был задан или дублирован.	Проверьте и настройте соединение D1/D2. Задайте адрес внутреннего блока. Устраните повторение адресов внутренних блоков в системе.
	Проводные пульты управления не заданы в качестве главного и вспомогательного.	Назначьте один из проводных пультов управления в качестве вспомогательного.
	Отказ платы отдельного внутреннего блока.	Замените плату соответствующего блока.

ДОПОЛНИТЕЛЬНЫЕ СВЕДЕНИЯ

Изготовитель:

GD MIDEA HEATING & VENTILATING EQUIPMENT CO., LTD

Место нахождения и адрес места осуществления деятельности по изготовлению продукции:

Midea Industrial City, Beijiao, Shunde District, Foshan City, Guangdong Province, 528311, Китай;

Страна производитель указана на его маркировочном шильдике, стикер с датой производства располагается рядом с ним.

Особые правила реализации не предусмотрены.

Срок службы:

Установленный производителем в порядке п.2 ст.5 Федерального Закона РФ «О защите прав потребителей» срок службы для данного изделия равен 5 годам с даты производства при условии, что изделие используется в строгом соответствии с настоящей инструкцией по эксплуатации и применимыми техническими стандартами»

Условие транспортировки и хранение:

Изделие должно транспортироваться и храниться в упакованном виде. Изделие должно транспортироваться любым видом крытого транспорта в соответствии с правилами перевозки грузов, действующими на данном виде транспорта. Не допускается к отгрузке и перевозке изделие, получившее повреждение в процессе предварительного хранения и транспортирование, при нарушении жесткости конструкции. Состояние изделия и условие производства исключают его изменение и повреждение при правильной транспортировке. Природные стихийные бедствия на данное условие не распространяются, гарантия при повреждении от природных бедствий не распространяется (например - в результате наводнения).

Изделия должны храниться на стеллажах или на полу на деревянных поддонах (штабелирование) в соответствии с манипуляционными знаками на упаковке.

Срок хранения не ограничен, но не может превышать срок службы кондиционера.



ВАЖНО!

MD17IU-021F

Не допускайте попадание влаги на упаковку! Не ставьте грузы на упаковку! При складировании следите за ориентацией упаковок, указанной стрелками!

Утилизация отходов

Ваше изделие помечено этим символом. Этот символ означает, что электрические и электронные изделия, а также батарейки, не следует смешивать с несортированным бытовым мусором. На батарейках под указанным символом иногда отпечатан химический знак, который означает, что в батарейках содержится тяжелый металл выше определенной концентрации. Встречающиеся химические знаки: Pb: свинец (>0,004%).

Не пытайтесь демонтировать систему самостоятельно: демонтаж изделия, удаление холодильного агента, масла и других частей должны проводиться квалифицированным специалистом в соответствии с местным и общегосударственным законодательством.

Агрегаты и отработанные батарейки необходимо сдавать на специальную перерабатывающую станцию для утилизации, переработки и вторичного использования. Обеспечивая надлежащую утилизацию, вы способствуете предотвращению отрицательных последствий для окружающей среды и здоровья людей. За более подробной информацией обращайтесь к монтажнику или в местные компетентные органы.

Оборудование, к которому относится настоящая инструкция, при условии его эксплуатации согласно данной инструкции, соответствует следующим техническим регламентам: Технический регламент Таможенного союза ТР ТС 004/2011 «О безопасности низковольтного оборудования», Технический регламент Таможенного Союза ТР ТС 020/2011 «Электromагнитная совместимость технических средств».

Импортер / Организация, уполномоченная изготовителем MIDEA на территории Таможенного союза является компания ООО «ДАИЧИ»

Адрес: Российская Федерация, 125130, г. Москва, Старопетровский пр-д, д. 11, корп. 1 этаж 3, офис 20. Тел. +7 (495) 737-37-33, Факс: +7 (495) 737-37-32

E-mail: info@daichi.ru Единая справочная служба: 8 800 200-00-05
Список сервисных центров доступен по ссылке: www.daichi.ru/service/

16117100001462